



COMUNE DI POSITANO

RELAZIONE SULLA PERFORMANCE 2020

A cura di

RESPONSABILE AREA ATTIVITA' PRODUTTIVE E SOCIALI: Dott. Vincenzo Buonocore

RESPONSABILE AREA AMMINISTRATIVA: Dott. Luigi Calza

RESPONSABILE AREA ECONOMICO-FINANZIARIA: Dott. Gianpiero Cicalese

RESPONSABILE AREA TECNICO-MANUTENTIVA E LL.PP.: Ing. Raffaele Fata

RESPONSABILE AREA TECNICA – EDILIZIA PRIVATA e VIGILANZA: Dott. Sergio Ponticorvo

RELAZIONE SULLA PERFORMANCE 2020 – DEFINITIVA

Risultati dell'attività di misurazione e valutazione riferiti all'anno 2020

Contesto di riferimento

La Relazione sulla performance prevista dall'art. 10, comma 1, lettera b), del decreto Brunetta costituisce lo strumento mediante il quale l'Amministrazione illustra ai cittadini ed agli stakeholders interni ed esterni i risultati ottenuti nel corso dell'anno precedente, concludendo in tal modo il ciclo di gestione della performance.

Il Comune di Positano ha adottato il Piano della Performance e degli obiettivi 2020, documento nel quale, unitamente al Documento Unico di Programmazione triennale, al Piano Esecutivo di gestione e al Programma di mandato, in coerenza con le risorse assegnate, sono esplicitati gli obiettivi su cui si baserà la misurazione, la valutazione e la rendicontazione della performance dell'Amministrazione comunale.

Già dall'anno 2013, al fine di semplificare i processi di pianificazione gestionale dell'ente, l'articolo 169 3-bis) del d.lgs. n. 267/2000, come modificato dal D.L. 174/12 convertito nella L. 213/12, ha previsto che il Piano della Performance, in precedenza previsto quale documento autonomo dall'art. 10 del d.lgs. 150/09, sia incluso all'interno del Piano esecutivo di gestione.

La presente relazione fa riferimento al ciclo della performance delineato dal Piano della Performance I parte, approvato con delibera G.C. n.07 del 23/01/2020 e dal Piano della Performance e degli obiettivi, approvato con delibera G.C. n. 160 del 29/12/2020.

Il Piano della Performance 2020 riporta le azioni del ciclo della performance, è di carattere ricognitorio e prevede tutte le fasi di programmazione-gestione-rendicontazione attuate per lo svolgimento dell'attività istituzionale, al fine di addivenire alla valutazione della performance di Ente e individuale.

L'art. 4 del D.Lgs. 150/2009 prevede infatti che le Amministrazioni Pubbliche, in coerenza con il ciclo della programmazione finanziaria e del bilancio, sviluppino il Ciclo di gestione della performance.

Per il Comune di Positano il Ciclo di gestione della performance si articola nelle seguenti fasi:

- 1) definizione preventiva e assegnazione degli obiettivi;
- 2) collegamento tra obiettivi e risorse a disposizione (umane, finanziarie, strumentali);
- 3) monitoraggio del grado di realizzazione degli obiettivi in corso d'anno e adozione di interventi correttivi volti alla piena realizzazione degli obiettivi;
- 4) misurazione dei risultati e delle prestazioni (performance) conseguite;
- 5) utilizzo dei sistemi premianti secondo logiche di valorizzazione del merito;
- 6) rendicontazione dei risultati conseguiti.

Alla base del Ciclo di gestione della performance si trovano gli atti di pianificazione, programmazione, gestione e rendicontazione delle attività dell'Ente, che costituiscono un sistema complesso suddivisibile nei seguenti ambiti:

POLITICO – STRATEGICO, a valenza quinquennale, composto dal Programma di mandato (PDM) e dal DUP (documento unico di programmazione);

ECONOMICO – FINANZIARIO, a valenza triennale, composto dal DUP (documento unico di programmazione), dal Bilancio di previsione finanziario 2020-2022 e dagli altri documenti allegati al bilancio (in particolare il Programma triennale delle opere pubbliche, l'elenco annuale, il Piano triennale degli investimenti e la Nota integrativa al bilancio);

OPERATIVO – GESTIONALE, a valenza triennale, composto dal Piano esecutivo di gestione (PEG) e dal Piano dettagliato degli obiettivi (PDO);

RICOGNITORIO – COMUNICATIVO, a valenza annuale ed in parte pluriennale, composto dal Rendiconto di bilancio, dalla Relazione al consuntivo.

Tali atti costituiscono nel loro insieme il Piano della Performance dell'ente.

L'Amministrazione

Risorse umane dell'Ente

I dipendenti degli enti locali sono inquadrati, a parte i dirigenti, in quattro categorie: A,B,C,D. Come emerge dai dati forniti dal Ministero dell'Interno, la situazione attuale del personale degli enti locali, su scala nazionale, mostra un progressivo calo generale nei contingenti e un numero di inquadramenti più rilevante nella categoria C; i dipendenti sono soprattutto in possesso del titolo di studio del diploma di scuola media superiore o di scuola media.

La maggior parte dei dipendenti, oltre il 50%, appartiene alla categoria C. In tale categoria sono inquadrati tra gli altri, i vigili urbani, gli insegnanti delle scuole d'infanzia gli educatori di asilo nido e buona parte degli impiegati.

Com'è noto, la pianta organica del personale degli enti come il nostro viene configurata, dal vigente ordinamento, come elemento strutturale correlato all'assetto organizzativo dell'ente per il quale è previsto un blocco delle assunzioni, a fronte dell'obbligo di assumere un'adeguata programmazione diretta a conseguire obiettivi di efficienza ed economicità della gestione.

Al riguardo è d'obbligo dare atto che la riforma Madia (D. Lgs. n.75/2017) ha portato al superamento della dicotomia dotazione "di diritto" e dotazione "di fatto", intendendosi, quanto alla prima, i posti coperti e non, previsti nella dotazione organica laddove con la seconda ci si riferiva, invece, ai posti effettivamente coperti dal personale di ruolo; ed infatti nella nuova formulazione del D. Lgs. 75/2017 le dotazioni organiche coincideranno solo con quella di fatto, e quindi saranno praticamente da identificarsi con l'attuale organico, integrato, tuttavia, con quei posti che l'ente abbia programmato di coprire nei limiti della spesa ammissibile per nuove assunzioni; queste dovranno essere programmate tenendo conto delle priorità che risultano dalla rilevazione dei fabbisogni, sia in termini quantitativi che in termini qualitativi, fermo restando il limite delle capacità assunzionali disponibili, così come determinate dalle normative vigenti *ratione temporis.*, in relazione anche ai cc.dd. resti assunzionali.

Ad ogni buon fine, si espone, di seguito, la situazione del Comune di Positano in riferimento al personale a tempo indeterminato alla data del 31.12.2020, avuto riguardo anche ai posti originariamente previsti nelle dotazioni organiche:

Comune

Categoria	Previsti in dotazione organica	In servizio	Vacanti
A1-A6	7	4	3
B1-B8	2	1	1
B3-B8	13	4	9
C1-C6	17	15 (di cui 2 part-time al 50%)	2 (di cui 1 part-time al 50%)
D1-D7	3	-	3 (di cui 1 part-time al 50%)
D3-D7	5	4 (di cui 1 part-time al 94,44%)	1

Area Tecnica

Categoria	Previsti in dotazione organica	In servizio	Vacanti
A1-A6	6	3	3
B1-B8	1	1	-
B3-B8	4	0	4
C1-C6	4	3	1 (di cui 1 part-time al 50%)
D1-D7	1	-	1
D3-D7	1	1	-

Area Economico-Finanziaria

Categoria	Previsti in dotazione organica	In servizio	Vacanti
A1-A6	-	-	-
B1-B8	-	-	-
B3-B8	4	2	2
C1-C6	1	-	1
D1-D7	-	-	-
D3-D7	1	1	-

Area Vigilanza

Categoria	Previsti in dotazione organica	In servizio	Vacanti
A1-A6	-	-	-
B1-B8	-	-	-
B3-B8	-	-	-
C1-C6	10	10	0

		(di cui 2 part-time al 50%)	
D1-D7	1	-	1
D3-D7	1	-	1

Area Amministrativa

Categoria	Previsti in dotazione organica	In servizio	Vacanti
A1-A6	1	1	-
B1-B8	1	-	1
B3-B8	5	2	3
C1-C6	1	1	-
D1-D7	1	-	1 (part-time al 50%)
D3-D7	1	1	-

Area Attività Produttive e Sociali

Categoria	Previsti in dotazione organica	In servizio	Vacanti
A1-A6	-	-	-
B1-B8	-	-	-
B3-B8	-	-	-
C1-C6	1	1	-
D1-D7	-	-	-
D3-D7	1	1 (part-time al 94,44%)	-

La struttura amministrativa di Questo Comune è riassunta nella tabella, riportata nella pagina seguente, che è frutto dell'ultimo provvedimento di ricognizione e organizzazione dell'assetto degli uffici, assunto con la Deliberazione della Giunta Comunale n. 164 del 29.12.2017.

L'Amministrazione del Comune è articolata tra organi di governo, con potere di indirizzo e di programmazione e di preposizione all'attività di controllo politico-amministrativo, e la struttura burocratica professionale, alla quale compete l'attività gestionale e che ha il compito di tradurre in azioni concrete gli indirizzi forniti e gli obiettivi assegnati dagli organi di governo.

Gli organi di governo sono: il Sindaco, la Giunta Comunale, il Consiglio Comunale.

Per quanto riguarda la struttura burocratica professionale, l'organico, alla data del 31.12.2020 e tenuto conto delle cessazioni e delle assunzioni intervenute in corso d'anno, è formato da n.28 dipendenti, ricoperti con personale a tempo indeterminato; La struttura organizzativa si articola in sei Aree.

Si elencano di seguito le aree in cui si articola la struttura burocratica:

1. AREA AMMINISTRATIVA
2. AREA ECONOMICO-FINANZIARIA
3. AREA DELLE ATTIVITA' PRODUTTIVE E SOCIALI
4. AREA TECNICA EDILIZIA PRIVATA
5. AREA TECNICA MANUTENTIVA LL.PP. PIANIFICAZIONE
6. AREA VIGILANZA

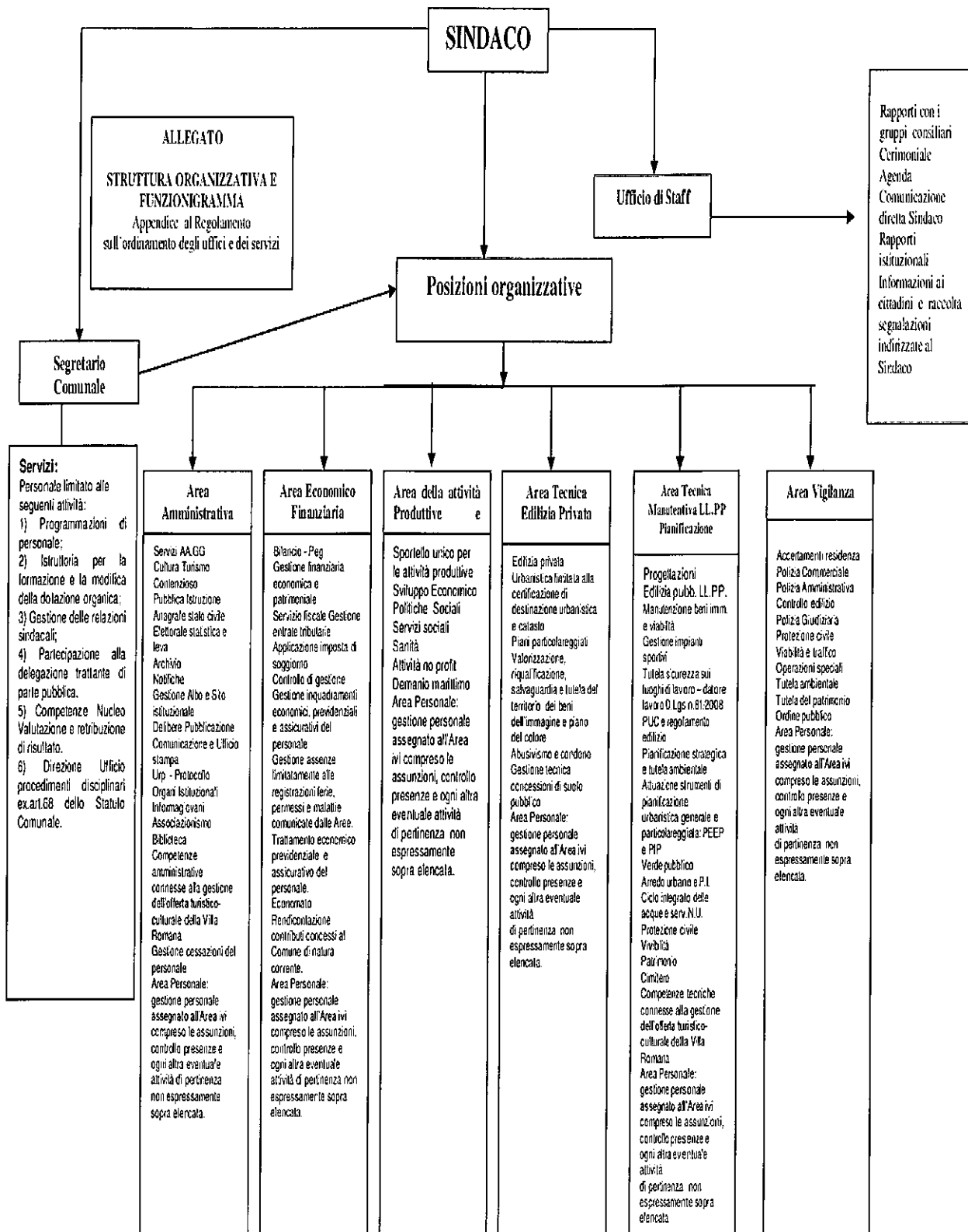

Risultati raggiunti nel 2020 e misurazione della performance

In relazione alla performance 2020 l'Amministrazione, oltre agli obiettivi straordinari, di progetto e di miglioramento, dettagliati nel Piano Esecutivo di Gestione e rappresentanti l'attività di sviluppo perseguita dall'Ente per migliorare la propria azione amministrativa nei confronti dei cittadini e dei portatori di interessi a qualsiasi titolo, ha continuato il percorso di razionalizzazione della propria attività ordinaria per ottimizzare il rapporto risorse impiegate (personale, risorse finanziarie e strumentali) – output generato (prodotti e servizi per la collettività), ferme restando le ulteriori criticità venutesi a creare in conseguenza della grave situazione emergenziale determinatasi a seguito della pandemia da Covid-19, alle quali è stata data risposta attraverso la previsione di specifici ambiti di intervento, rilevanti anche ai fini della performance, in settori operativi che nell'immediatezza hanno avuto le maggiori sollecitazioni, anche a seguito della produzione normativa emergenziale, in quanto finalizzati ad attuare le misure di sostegno e solidarietà alle categorie più esposte alle pesanti conseguenze di carattere economico e sociale determinate dalla crisi sanitaria e dalle misure adottate per contrastare la diffusione del virus.

Riguardo al Programma triennale per la trasparenza e l'integrità 2020-2022, quale apposita Sezione del PTPCT (Piano Triennale per la prevenzione della corruzione e per la trasparenza) approvato con Deliberazione di Giunta Comunale n. 06 del 23/01/2020, si è inteso dare attuazione alle indicazioni contenute nel D.lgs. 97/2016 (che ha revisionato le disposizioni in materia di prevenzione della corruzione, pubblicità e trasparenza dettate dal D.lgs. 33/2013) e negli atti successivamente emanati in materia dall'ANAC; in tal senso sono stati aggiornati i contenuti del precedente Piano prevedendo, in particolare:

- una specifica sezione relativa al tema della "Trasparenza" e dell'accesso civico;
- una nuova metodologia di analisi di tutti i processi/procedimenti di competenza dell'Ente e delle dinamiche socio-territoriali che possono favorire il verificarsi di eventi corruttivi.

In particolare, **la sezione del Piano relativa alla Trasparenza e all'accesso civico**, redatta in coerenza con quanto previsto dalla delibera ANAC n. 1310 del 28/12/2016 "Prime linee guida recanti indicazioni sull'attuazione degli obblighi di pubblicità, trasparenza e diffusione di informazioni contenute nel D.lgs. 33/2013 come modificato dal D.lgs. 97/2016", evidenzia gli obiettivi strategici, l'organizzazione dei flussi informativi, nonché i criteri di pubblicazione e aggiornamento dei dati nella sezione Amministrazione Trasparente del Comune di Positano, introduce l'accesso civico "generalizzato" e le misure per assicurarne l'efficacia.

Più precisamente l'art. 10 del modificato d.lgs. 33/2013, precisa che la sezione sulla trasparenza deve essere impostata come atto organizzativo fondamentale dei flussi informativi necessari per garantire, all'interno dell'Ente, l'individuazione, l'elaborazione, la trasmissione e la pubblicazione dei dati, in modo tale da assicurare l'adempimento degli obblighi di pubblicazione di dati e informazioni previsti dalla normativa vigente. Caratteristica essenziale è quindi l'indicazione dei soggetti responsabili di ognuna di queste fasi relativamente ad ogni obbligo di pubblicazione.

Il Comune di Positano, in ragione delle proprie dimensioni, ha deciso di organizzare in modo decentrato l'aggiornamento delle varie sotto-sezioni della sezione Amministrazione Trasparente; in generale, infatti, il soggetto che detiene il dato coincide con quello che lo elabora e infine lo pubblica nella sezione Amministrazione Trasparente. Più precisamente l'individuazione, l'elaborazione, la trasmissione e la pubblicazione dei dati, tali da assicurare l'adempimento degli obblighi di pubblicazione previsti dalla normativa vigente, è imputata ai singoli Responsabili di Area.

Collegamento con il Piano triennale per la prevenzione della corruzione e della trasparenza 2020 - 2022

Nello specifico era previsto, quale obiettivo trasversale, l'assegnazione ai Responsabili titolari di P.O delle attività di:

- *adozione atti amministrativi nel pieno rispetto delle prescrizioni del Piano Triennale della Prevenzione della Corruzione;*
- *monitoraggio in ordine al rispetto dei tempi procedurali, secondo le indicazioni fornite dal Responsabile della prevenzione;*
- *promozione e divulgazione delle prescrizioni contenute nel piano anticorruzione, nonché agli obblighi riguardanti la trasparenza amministrativa e il codice di comportamento vigente nell'ente;*
- *verifica dell'attuazione delle prescrizioni contenute nel piano, nel piano della trasparenza e nel codice di comportamento;*
- *predisposizione di eventuali proposte di integrazione delle prescrizioni contenute nei documenti richiamati nella lettera precedente*
- *partecipazione con il responsabile della prevenzione della corruzione per la definizione del piano di formazione e l'individuazione dei dipendenti a cui destinarlo.*

Per quanto riguarda la performance e la valutazione, con delibera di Giunta Comunale n.87 del 17/06/2013 è stato approvato il Sistema per la Misurazione e Valutazione della Performance (S.Mi.Va.P.) dei Dipendenti e delle Posizioni Organizzative; con successiva delibera di Giunta Comunale n.134 del 05/10/2016 si è provveduto all'aggiornamento e all'approvazione della "Disciplina degli incarichi di posizione organizzativa e relativa valutazione economica e Sistema per Misurazione e Valutazione della performance del personale dell'Ente", secondo il modello proposto dal Nucleo di Valutazione dell'Ente, con decorrenza 01/01/2017, relativamente al risultato delle prestazioni, che costituiscono attualmente la metodologia e gli strumenti per premiare il merito in linea con quanto dettato dal decreto 150/2009. Successivamente il sistema di valutazione è stato ulteriormente aggiornato con delibera di G.C. n.78 del 06/06/2019, al fine di renderlo conforme alle modifiche intervenute a seguito del D. Lgs. n.74/2017, con decorrenza 01/01/2019, relativamente

al risultato delle prestazioni e con delibera di G.C. n.26 del 06.03.2020 si è provveduto a confermare il vigente Sistema di Misurazione e Valutazione della Performance.

Attraverso il monitoraggio a consuntivo dei risultati realizzati è possibile valutare l'efficacia degli strumenti adottati, confermata dagli esiti del processo di valutazione della performance costruito sulla base dello SMiVaP e del Piano della Performance approvati.

Di seguito viene riportato lo stato di attuazione delle singole missioni, così come risultante *Relazione sulla gestione 2020 (Relazione al rendiconto) (D.Lgs.118/11)*

STATO DI ATTUAZIONE DELLE SINGOLE MISSIONI

Servizi generali e istituzionali

Missione 01 e relativi programmi

Rientrano nelle finalità di questa missione, articolata in programmi, gli interventi di amministrazione e per il funzionamento dei servizi generali, dei servizi statistici e informativi, delle attività di sviluppo in un'ottica di *governance* e partenariato, compresa la comunicazione istituzionale. Appartengono alla missione gli obiettivi di amministrazione, funzionamento e supporto agli organi esecutivi e legislativi, l'amministrazione e il corretto funzionamento dei servizi di pianificazione economica e delle attività per gli affari e i servizi finanziari e fiscali, compresa la gestione del personale. I prospetti seguenti, con i grafici accostati, mostrano la situazione aggiornata dello stanziamento destinato alla missione insieme al relativo stato di realizzazione e grado di ultimazione.

Composizione contabile della Missione 2020

Previsioni di competenza		Funzionam.	Investim.	Totale
Correnti	(+)	2.387.288,90	-	
In conto capitale	(+)	-	2.840.176,47	
Attività finanziarie	(+)	-	0,00	
Rimborso prestiti	(+)	0,00	-	
Chiusura anticipazioni	(+)	0,00	-	
Totale (al lordo FPV)	(+)	2.387.288,90	2.840.176,47	5.227.465,37
FPV per spese correnti (FPV/U)	(-)	281.992,08	-	
FPV per spese in C/cap (FPV/U)	(-)	-	1.435.930,34	
Programmazione effettiva		2.105.296,82	1.404.246,13	3.509.542,95

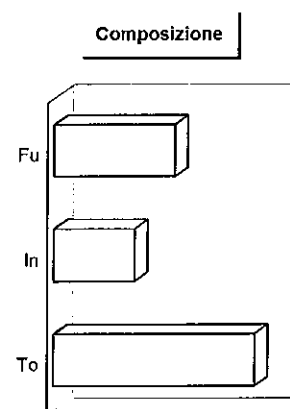

Stato di realizzazione della Missione 2020

Destinazione della spesa		Stanziamenti	Impegni	% Impegnato
Correnti	(+)	2.387.288,90	1.856.248,82	
In conto capitale	(+)	2.840.176,47	1.403.039,26	
Attività finanziarie	(+)	0,00	0,00	
Rimborso prestiti	(+)	0,00	0,00	
Chiusura anticipazioni	(+)	0,00	0,00	
Totale (al lordo FPV)	(+)	5.227.465,37	3.259.288,08	62,35%
FPV per spese correnti (FPV/U)	(-)	281.992,08	-	
FPV per spese in C/cap (FPV/U)	(-)	1.435.930,34	-	
Programmazione effettiva		3.509.542,95	3.259.288,08	92,87%

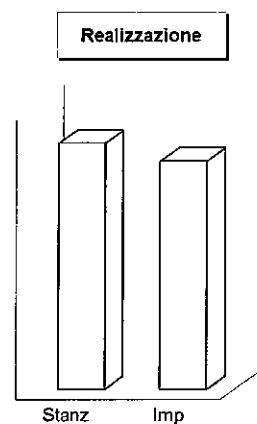

Grado di ultimazione della Missione 2020

Destinazione della spesa		Impegni	Pagamenti	% Pagato
Correnti	(+)	1.856.248,82	1.452.037,64	
In conto capitale	(+)	1.403.039,26	249.472,71	
Attività finanziarie	(+)	0,00	0,00	
Rimborso prestiti	(+)	0,00	0,00	
Chiusura anticipazioni	(+)	0,00	0,00	
Totale (al lordo FPV)	(+)	3.259.288,08	1.701.510,35	52,20%
FPV per spese correnti (FPV/U)	(-)	-	-	
FPV per spese in C/cap (FPV/U)	(-)	-	-	
Programmazione effettiva		3.259.288,08	1.701.510,35	52,20%

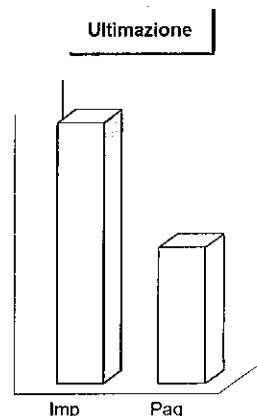

Composizione contabile dei Programmi 2020

Previsioni di competenza		Funzionam.	Investim.	Totale
101 Organi istituzionali	(+)	109.510,00	0,00	109.510,00
102 Segreteria generale	(+)	395.931,40	2.000,00	397.931,40
103 Gestione finanziaria	(+)	418.050,96	8.000,00	426.050,96
104 Tributi e servizi fiscali	(+)	30.000,00	0,00	30.000,00
105 Demanio e patrimonio	(+)	59.160,00	0,00	59.160,00
106 Ufficio tecnico	(+)	870.344,25	2.830.176,47	3.700.520,72
107 Anagrafe e stato civile	(+)	146.962,29	0,00	146.962,29
108 Sistemi informativi	(+)	20.000,00	0,00	20.000,00
109 Assistenza ad enti locali	(+)	0,00	0,00	0,00
110 Risorse umane	(+)	45.330,00	0,00	45.330,00
111 Altri servizi generali	(+)	292.000,00	0,00	292.000,00
Totale (al lordo FPV) (+)		2.387.288,90	2.840.176,47	5.227.465,37
FPV per spese correnti (FPV/U)	(-)	281.992,08	-	
FPV per spese in C/cap (FPV/U)	(-)	-	1.435.930,34	
Programmazione effettiva		2.105.296,82	1.404.246,13	3.509.542,95

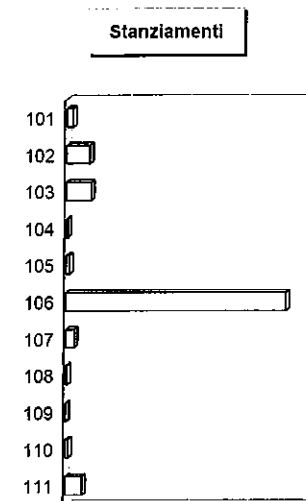

Stato di realizzazione dei Programmi 2020

Destinazione della spesa		Stanziamenti	Impegni	% Impegnato
101 Organi istituzionali	(+)	109.510,00	102.417,86	93,52%
102 Segreteria generale	(+)	397.931,40	332.478,64	83,55%
103 Gestione finanziaria	(+)	426.050,96	366.664,43	86,06%
104 Tributi e servizi fiscali	(+)	30.000,00	26.371,20	87,90%
105 Demanio e patrimonio	(+)	59.160,00	35.668,31	60,29%
106 Ufficio tecnico	(+)	3.700.520,72	2.091.423,50	56,52%
107 Anagrafe e stato civile	(+)	146.962,29	133.469,93	90,82%
108 Sistemi informativi	(+)	20.000,00	19.429,14	97,15%
109 Assistenza ad enti locali	(+)	0,00	0,00	0,00%
110 Risorse umane	(+)	45.330,00	44.393,60	97,93%
111 Altri servizi generali	(+)	292.000,00	106.971,47	36,63%
Totale (al lordo FPV) (+)		5.227.465,37	3.259.288,08	62,35%
FPV per spese correnti (FPV/U)	(-)	281.992,08	-	
FPV per spese in C/cap (FPV/U)	(-)	1.435.930,34	-	
Programmazione effettiva		3.509.542,95	3.259.288,08	92,87%

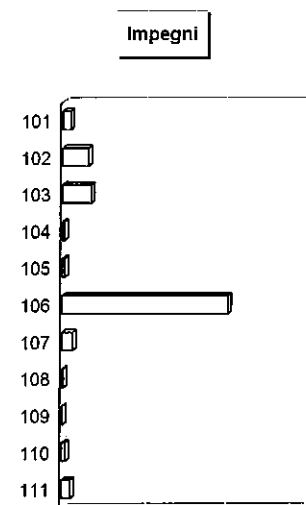

Grado di ultimazione dei Programmi 2020

Destinazione della spesa		Impegni	Pagamenti	% Pagato
101 Organi istituzionali	(+)	102.417,86	98.626,61	96,30%
102 Segreteria generale	(+)	332.478,64	290.713,78	87,44%
103 Gestione finanziaria	(+)	366.664,43	315.621,14	86,08%
104 Tributi e servizi fiscali	(+)	26.371,20	17.748,80	67,30%
105 Demanio e patrimonio	(+)	35.668,31	19.600,26	54,95%
106 Ufficio tecnico	(+)	2.091.423,50	741.305,63	35,45%
107 Anagrafe e stato civile	(+)	133.469,93	122.356,05	91,67%
108 Sistemi informativi	(+)	19.429,14	17.001,34	87,50%
109 Assistenza ad enti locali	(+)	0,00	0,00	0,00%
110 Risorse umane	(+)	44.393,60	4.085,82	9,20%
111 Altri servizi generali	(+)	106.971,47	74.450,92	69,60%
Totale (al lordo FPV) (+)		3.259.288,08	1.701.510,35	52,20%
FPV per spese correnti (FPV/U)	(-)	-	-	
FPV per spese in C/cap (FPV/U)	(-)	-	-	
Programmazione effettiva		3.259.288,08	1.701.510,35	52,20%

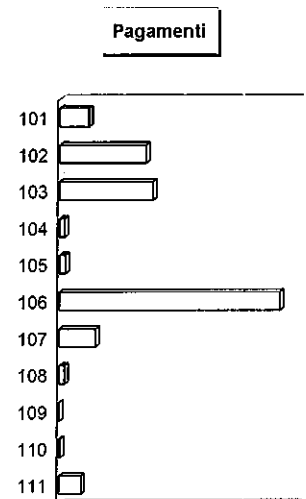

Giustizia

Missione 02 e relativi programmi

Le funzioni esercitate in materia di giustizia sono limitate all'assunzione di eventuali oneri conseguenti all'assunzione, nel proprio territorio, di uffici giudiziari, di uffici del giudice di pace e della casa circondariale. L'ambito di intervento previsto in questa missione di carattere non prioritario, interessa pertanto l'amministrazione e il funzionamento per il supporto tecnico, amministrativo e gestionale per gli acquisti, i servizi e le manutenzioni di competenza locale necessari per il funzionamento e mantenimento degli uffici giudiziari cittadini e delle case circondariali. I prospetti seguenti, con i relativi grafici, mostrano la situazione aggiornata dello stanziamento destinato alla missione insieme al corrispondente stato di realizzazione ed al grado di ultimazione.

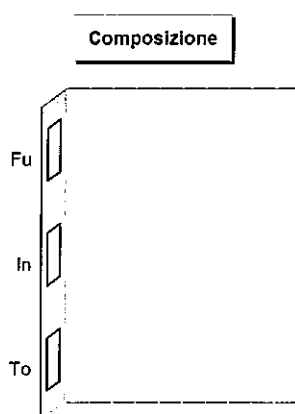

Composizione contabile della Missione 2020

Previsioni di competenza		Funzionam.	Investim.	Totale
Correnti (+)		0,00	-	
In conto capitale (+)		-	0,00	
Attività finanziarie (+)		-	0,00	
Rimborso prestiti (+)		0,00	-	
Chiusura anticipazioni (+)		0,00	-	
Totale (al lordo FPV) (+)		0,00	0,00	0,00
FPV per spese correnti (FPV/U) (-)		0,00	-	
FPV per spese in C/cap (FPV/U) (-)		-	0,00	
Programmazione effettiva		0,00	0,00	0,00

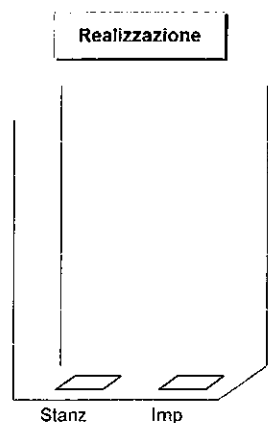

Stato di realizzazione della Missione 2020

Destinazione della spesa		Stanziamenti	Impegni	% Impegnato
Correnti (+)		0,00	0,00	
In conto capitale (+)		0,00	0,00	
Attività finanziarie (+)		0,00	0,00	
Rimborso prestiti (+)		0,00	0,00	
Chiusura anticipazioni (+)		0,00	0,00	
Totale (al lordo FPV) (+)		0,00	0,00	0,00
FPV per spese correnti (FPV/U) (-)		0,00	-	
FPV per spese in C/cap (FPV/U) (-)		0,00	-	
Programmazione effettiva		0,00	0,00	0,00

Grado di ultimazione della Missione 2020

Destinazione della spesa		Impegni	Pagamenti	% Pagato
Correnti (+)		0,00	0,00	
In conto capitale (+)		0,00	0,00	
Attività finanziarie (+)		0,00	0,00	
Rimborso prestiti (+)		0,00	0,00	
Chiusura anticipazioni (+)		0,00	0,00	
Totale (al lordo FPV) (+)		0,00	0,00	0,00
FPV per spese correnti (FPV/U) (-)		-	-	
FPV per spese in C/cap (FPV/U) (-)		-	-	
Programmazione effettiva		0,00	0,00	0,00

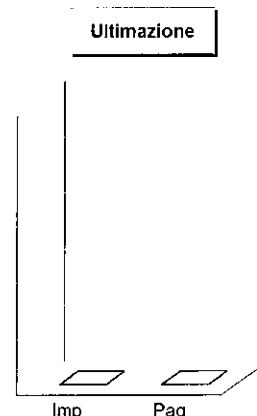

Stanziam.enti

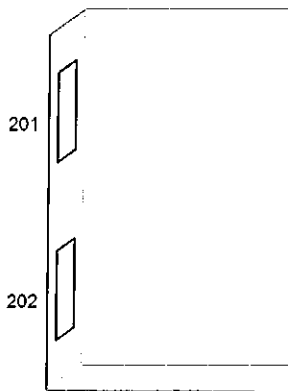

Composizione contabile dei Programmi 2020

Previsioni di competenza		Funzionam.	Investim.	Totale
201 Uffici giudiziari	(+)	0,00	0,00	0,00
202 Servizio circondariale	(+)	0,00	0,00	0,00
Totale (al lordo FPV) (+)		0,00	0,00	0,00
FPV per spese correnti (FPV/U)	(-)	0,00	-	
FPV per spese in C/cap (FPV/U)	(-)	-	0,00	
Programmazione effettiva		0,00	0,00	0,00

Impegni

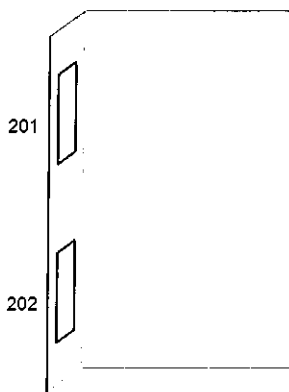

Stato di realizzazione dei Programmi 2020

Destinazione della spesa		Stanziam.enti	Impegni	% Impegnato
201 Uffici giudiziari	(+)	0,00	0,00	0,00%
202 Servizio circondariale	(+)	0,00	0,00	0,00%
Totale (al lordo FPV) (+)		0,00	0,00	-
FPV per spese correnti (FPV/U)	(-)	0,00	-	
FPV per spese in C/cap (FPV/U)	(-)	0,00	-	
Programmazione effettiva		0,00	0,00	-

Grado di ultimazione dei Programmi 2020

Destinazione della spesa		Impegni	Pagamenti	% Pagato
201 Uffici giudiziari	(+)	0,00	0,00	0,00%
202 Servizio circondariale	(+)	0,00	0,00	0,00%

Totale (al lordo FPV) (+)		0,00	0,00	-
FPV per spese correnti (FPV/U)	(-)	-	-	
FPV per spese in C/cap (FPV/U)	(-)	-	-	
Programmazione effettiva		0,00	0,00	-

Pagamenti

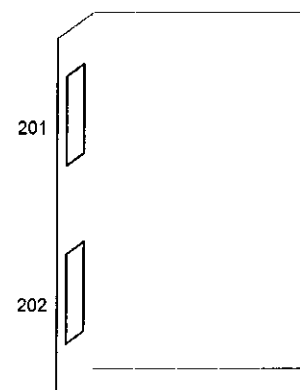

Ordine pubblico e sicurezza

Missione 03 e relativi programmi

L'attività di programmazione connessa all'esercizio di questa missione è legata all'esercizio delle attribuzioni di amministrazione e funzionamento delle attività collegate all'ordine pubblico e alla sicurezza a livello locale, alla polizia locale, commerciale ed amministrativa. Sono incluse in questo contesto le attività di supporto alla programmazione, al coordinamento e al monitoraggio delle relative politiche, oltre le forme di collaborazione con altre forze di polizia presenti sul territorio. Le competenze della polizia locale consistono nella attivazione di servizi e provvedimenti destinati alla difesa degli interessi pubblici meritevoli di tutela. I prospetti mostrano lo stanziamento aggiornato della missione con il relativo stato di realizzazione e grado d'ultimazione.

Composizione

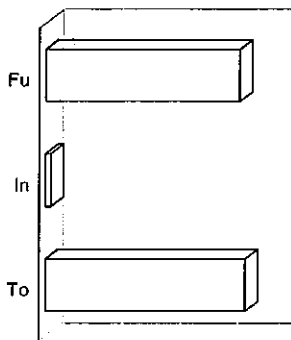

Composizione contabile della Missione 2020

Previsioni di competenza		Funzionam.	Investim.	Totale
Correnti (+)		690.215,52	-	
In conto capitale (+)		-	20.000,00	
Attività finanziarie (+)		-	0,00	
Rimborso prestiti (+)		0,00	-	
Chiusura anticipazioni (+)		0,00	-	
Totale (al lordo FPV) (+)		690.215,52	20.000,00	710.215,52
FPV per spese correnti (FPV/U) (-)		17.331,35	-	
FPV per spese in C/cap (FPV/U) (-)		-	0,00	
Programmazione effettiva		672.884,17	20.000,00	692.884,17

Realizzazione

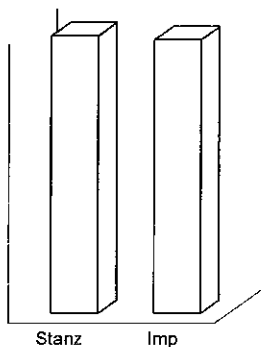

Stato di realizzazione della Missione 2020

Destinazione della spesa		Stanziamenti	Impegni	% Impegnato
Correnti (+)		690.215,52	663.082,50	
In conto capitale (+)		20.000,00	19.641,32	
Attività finanziarie (+)		0,00	0,00	
Rimborso prestiti (+)		0,00	0,00	
Chiusura anticipazioni (+)		0,00	0,00	
Totale (al lordo FPV) (+)		710.215,52	682.723,82	96,13
FPV per spese correnti (FPV/U) (-)		17.331,35	-	
FPV per spese C/cap (FPV/U) (-)		0,00	-	
Programmazione effettiva		692.884,17	682.723,82	98,53

Ultimazione

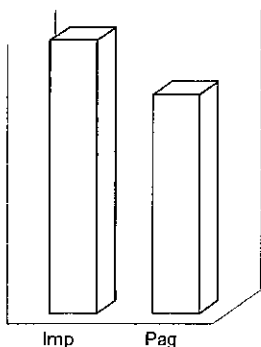

Grado di ultimazione della Missione 2020

Destinazione della spesa		Impegni	Pagamenti	% Pagato
Correnti (+)		663.082,50	546.784,26	
In conto capitale (+)		19.641,32	0,00	
Attività finanziarie (+)		0,00	0,00	
Rimborso prestiti (+)		0,00	0,00	
Chiusura anticipazioni (+)		0,00	0,00	
Totale (al lordo FPV) (+)		682.723,82	546.784,26	80,09
FPV per spese correnti (FPV/U) (-)		-	-	
FPV per spese C/cap (FPV/U) (-)		-	-	
Programmazione effettiva		682.723,82	546.784,26	80,09

Stanzamenti

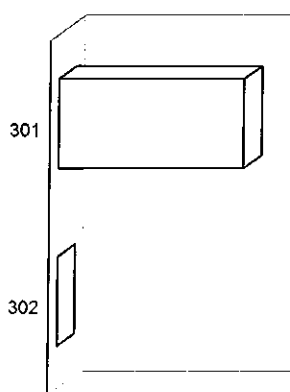

Composizione contabile dei Programmi 2020

Previsioni di competenza		Funzionam.	Investim.	Totale
301 Polizia locale e amministrativa	(+)	690.215,52	20.000,00	710.215,52
302 Sicurezza urbana	(+)	0,00	0,00	0,00
Totale (al lordo FPV) (+)		690.215,52	20.000,00	710.215,52
FPV per spese correnti (FPV/U)	(-)	17.331,35	-	
FPV per spese in C/cap (FPV/U)	(-)	-	0,00	
Programmazione effettiva		672.884,17	20.000,00	692.884,17

Impegni

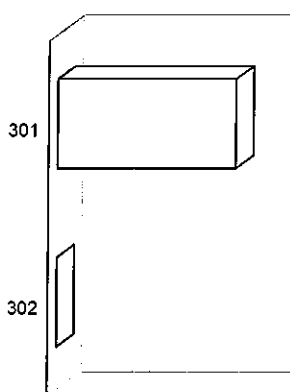

Stato di realizzazione dei Programmi 2020

Destinazione della spesa		Stanzamenti	Impegni	% Impegnato
301 Polizia locale e amministrativa	(+)	710.215,52	682.723,82	96,13%
302 Sicurezza urbana	(+)	0,00	0,00	0,00%
Totale (al lordo FPV) (+)		710.215,52	682.723,82	96,13%
FPV per spese correnti (FPV/U)	(-)	17.331,35	-	
FPV per spese in C/cap (FPV/U)	(-)	0,00	-	
Programmazione effettiva		692.884,17	682.723,82	98,53%

Pagamenti

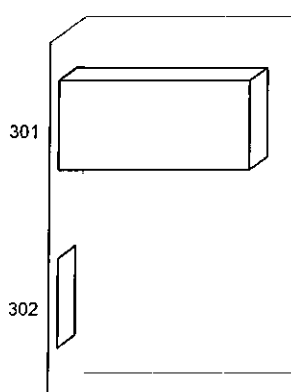

Grado di ultimazione dei Programmi 2020

Destinazione della spesa		Impegni	Pagamenti	% Pagato
301 Polizia locale e amministrativa	(+)	682.723,82	546.784,26	80,09%
302 Sicurezza urbana	(+)	0,00	0,00	0,00%
Totale (al lordo FPV) (+)		682.723,82	546.784,26	80,09%
FPV per spese correnti (FPV/U)	(-)	-	-	
FPV per spese in C/cap (FPV/U)	(-)	-	-	
Programmazione effettiva		682.723,82	546.784,26	80,09%

Istruzione e diritto allo studio

Missione 04 e relativi programmi

La programmazione in tema di diritto allo studio abbraccia il funzionamento e l'erogazione di istruzione di qualunque ordine e grado per l'obbligo formativo e dei vari servizi connessi, come l'assistenza scolastica, il trasporto e la refezione, ivi inclusi gli interventi per l'edilizia scolastica e l'edilizia residenziale per il diritto allo studio. Sono incluse in questo contesto anche le attività di supporto alla programmazione, al coordinamento e al monitoraggio delle politiche per l'istruzione. Si tratta, pertanto, di ambiti operativi finalizzati a rendere effettivo il diritto allo studio. I prospetti di seguito riportati, con i corrispondenti grafici, mostrano la situazione aggiornata dello stanziamento destinato alla missione insieme al relativo stato di realizzazione e grado di ultimazione.

Composizione contabile della Missione 2020

Previsioni di competenza		Funzionam.	Investim.	Totale
Correnti	(+)	259.018,24	-	
In conto capitale	(+)	-	0,00	
Attività finanziarie	(+)	-	0,00	
Rimborso prestiti	(+)	0,00	-	
Chiusura anticipazioni	(+)	0,00	-	
Totale (al lordo FPV)	(+)	259.018,24	0,00	259.018,24
FPV per spese correnti (FPV/U)	(-)	0,00	-	
FPV per spese in C/cap (FPV/U)	(-)	-	0,00	
Programmazione effettiva		259.018,24	0,00	259.018,24

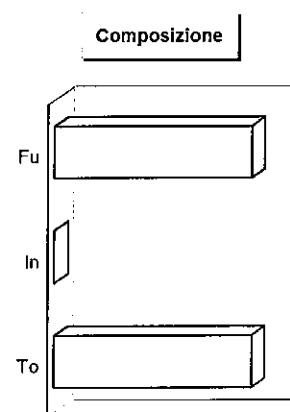

Stato di realizzazione della Missione 2020

Destinazione della spesa		Stanziamenti	Impegni	% Impegnato
Correnti	(+)	259.018,24	146.628,89	
In conto capitale	(+)	0,00	0,00	
Attività finanziarie	(+)	0,00	0,00	
Rimborso prestiti	(+)	0,00	0,00	
Chiusura anticipazioni	(+)	0,00	0,00	
Totale (al lordo FPV)	(+)	259.018,24	146.628,89	56,61%
FPV per spese correnti (FPV/U)	(-)	0,00	-	
FPV per spese in C/cap (FPV/U)	(-)	0,00	-	
Programmazione effettiva		259.018,24	146.628,89	56,61%

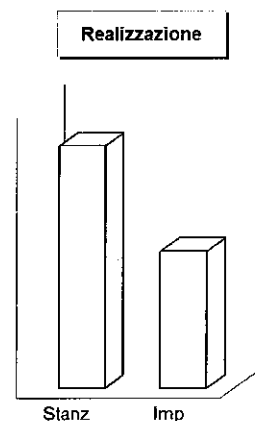

Grado di ultimazione della Missione 2020

Destinazione della spesa		Impegni	Pagamenti	% Pagato
Correnti	(+)	146.628,89	104.128,66	
In conto capitale	(+)	0,00	0,00	
Attività finanziarie	(+)	0,00	0,00	
Rimborso prestiti	(+)	0,00	0,00	
Chiusura anticipazioni	(+)	0,00	0,00	
Totale (al lordo FPV)	(+)	146.628,89	104.128,66	71,02%
FPV per spese correnti (FPV/U)	(-)	-	-	
FPV per spese in C/cap (FPV/U)	(-)	-	-	
Programmazione effettiva		146.628,89	104.128,66	71,02%

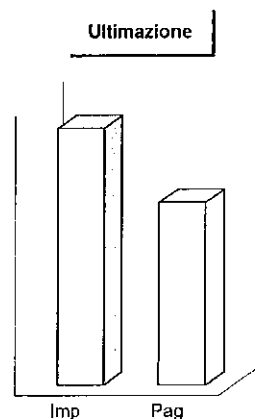

Composizione contabile dei Programmi 2020

Previsioni di competenza		Funzionam.	Investim.	Totale
401 Istruzione prescolastica	(+)	9.500,00	0,00	9.500,00
402 Altri ordini di istruzione	(+)	99.518,24	0,00	99.518,24
404 Istruzione universitaria	(+)	0,00	0,00	0,00
405 Istruzione tecnica superiore	(+)	0,00	0,00	0,00
406 Servizi ausiliari all'istruzione	(+)	142.000,00	0,00	142.000,00
407 Diritto allo studio	(+)	8.000,00	0,00	8.000,00
Totale (al lordo FPV) (+)		259.018,24	0,00	259.018,24
FPV per spese correnti (FPV/U)	(-)	0,00	-	
FPV per spese in C/cap (FPV/U)	(-)	-	0,00	
Programmazione effettiva		259.018,24	0,00	259.018,24

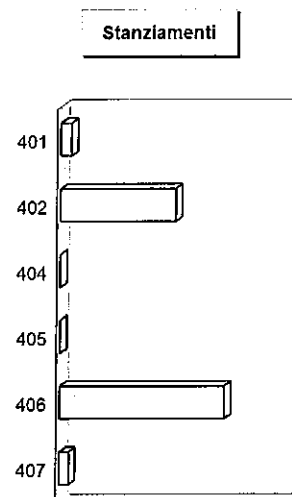
**Stato di realizzazione dei Programmi 2020**

Destinazione della spesa		Stanziamenti	Impegni	% Impegnato
401 Istruzione prescolastica	(+)	9.500,00	9.500,00	100,00%
402 Altri ordini di istruzione	(+)	99.518,24	58.716,38	59,00%
404 Istruzione universitaria	(+)	0,00	0,00	0,00%
405 Istruzione tecnica superiore	(+)	0,00	0,00	0,00%
406 Servizi ausiliari all'istruzione	(+)	142.000,00	70.412,51	49,59%
407 Diritto allo studio	(+)	8.000,00	8.000,00	100,00%
Totale (al lordo FPV) (+)		259.018,24	146.628,89	56,61%
FPV per spese correnti (FPV/U)	(-)	0,00	-	
FPV per spese in C/cap (FPV/U)	(-)	0,00	-	
Programmazione effettiva		259.018,24	146.628,89	56,61%

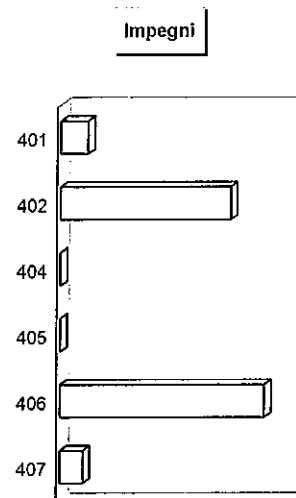
**Grado di ultimazione dei Programmi 2020**

Destinazione della spesa		Impegni	Pagamenti	% Pagato
401 Istruzione prescolastica	(+)	9.500,00	3.000,00	31,58%
402 Altri ordini di istruzione	(+)	58.716,38	40.329,64	68,69%
404 Istruzione universitaria	(+)	0,00	0,00	0,00%
405 Istruzione tecnica superiore	(+)	0,00	0,00	0,00%
406 Servizi ausiliari all'istruzione	(+)	70.412,51	60.799,02	86,35%
407 Diritto allo studio	(+)	8.000,00	0,00	0,00%
Totale (al lordo FPV) (+)		146.628,89	104.128,66	71,02%
FPV per spese correnti (FPV/U)	(-)	-	-	
FPV per spese in C/cap (FPV/U)	(-)	-	-	
Programmazione effettiva		146.628,89	104.128,66	71,02%

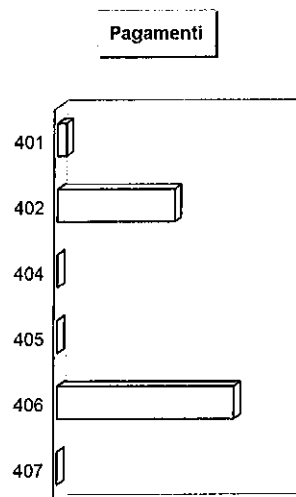

Valorizzazione beni e attiv. culturali

Missione 05 e relativi programmi

Appartengono alla missione, suddivisa nei corrispondenti programmi, l'amministrazione e il funzionamento delle prestazioni di tutela e sostegno, di ristrutturazione e manutenzione, dei beni di interesse storico, artistico e culturale e del patrimonio archeologico e architettonico. Rientrano nel campo l'amministrazione, il funzionamento e l'erogazione di servizi culturali, con il sostegno alle strutture e attività culturali non finalizzate al turismo, incluso quindi il supporto alla programmazione, al coordinamento e al monitoraggio delle relative politiche. I prospetti seguenti, con i corrispondenti grafici, mostrano la situazione aggiornata dello stanziamento destinato alla missione insieme al relativo stato di realizzazione e il grado di ultimazione.

Composizione

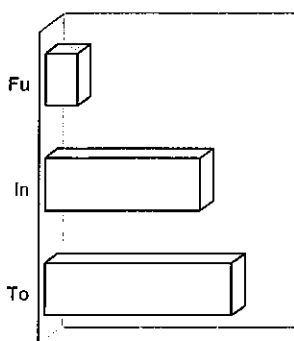

Composizione contabile della Missione 2020

Previsioni di competenza		Funzionam.	Investim.	Totale
Correnti	(+)	208.500,00	-	
In conto capitale	(+)	-	1.010.000,00	
Attività finanziarie	(+)	-	0,00	
Rimborso prestiti	(+)	0,00	-	
Chiusura anticipazioni	(+)	0,00	-	
Totale (al lordo FPV)	(+)	208.500,00	1.010.000,00	1.218.500,00
FPV per spese correnti (FPV/U)	(-)	0,00	-	
FPV per spese in C/cap (FPV/U)	(-)	-	0,00	
Programmazione effettiva		208.500,00	1.010.000,00	1.218.500,00

Realizzazione

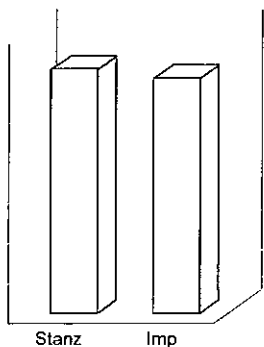

Stato di realizzazione della Missione 2020

Destinazione della spesa		Stanziamenti	Impegni	% Impegnato
Correnti	(+)	208.500,00	163.768,18	
In conto capitale	(+)	1.010.000,00	1.010.000,00	
Attività finanziarie	(+)	0,00	0,00	
Rimborso prestiti	(+)	0,00	0,00	
Chiusura anticipazioni	(+)	0,00	0,00	
Totale (al lordo FPV)	(+)	1.218.500,00	1.173.768,18	96,33
FPV per spese correnti (FPV/U)	(-)	0,00	-	
FPV per spese in C/cap (FPV/U)	(-)	0,00	-	
Programmazione effettiva		1.218.500,00	1.173.768,18	96,33

Grado di ultimazione della Missione 2020

Destinazione della spesa		Impegni	Pagamenti	% Pagato
Correnti	(+)	163.768,18	126.684,43	
In conto capitale	(+)	1.010.000,00	0,00	
Attività finanziarie	(+)	0,00	0,00	
Rimborso prestiti	(+)	0,00	0,00	
Chiusura anticipazioni	(+)	0,00	0,00	
Totale (al lordo FPV)	(+)	1.173.768,18	126.684,43	10,79
FPV per spese correnti (FPV/U)	(-)	-	-	
FPV per spese in C/cap (FPV/U)	(-)	-	-	
Programmazione effettiva		1.173.768,18	126.684,43	10,79

Ultimazione

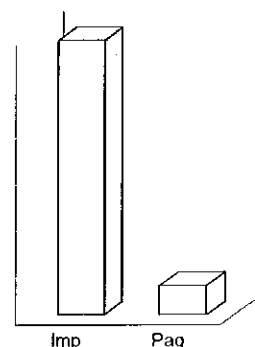

Stanziameti

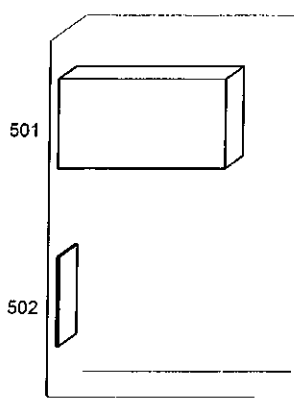

Composizione contabile dei Programmi 2020

Previsioni di competenza		Funzionam.	Investim.	Totale
501 Beni di interesse storico	(+)	190.500,00	1.010.000,00	1.200.500,00
502 Cultura e interventi culturali	(+)	18.000,00	0,00	18.000,00
Totale (al lordo FPV) (+)		208.500,00	1.010.000,00	1.218.500,00
FPV per spese correnti (FPV/U)	(-)	0,00	-	
FPV per spese in C/cap (FPV/U)	(-)	-	0,00	
Programmazione effettiva		208.500,00	1.010.000,00	1.218.500,00

Impegni

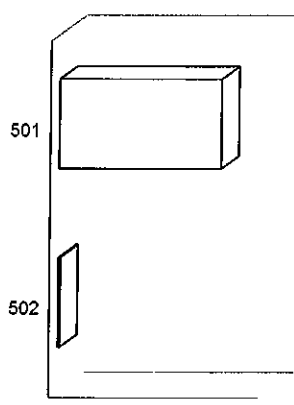

Stato di realizzazione dei Programmi 2020

Destinazione della spesa		Stanziameti	Impegni	% Impegnato
501 Beni di interesse storico	(+)	1.200.500,00	1.161.283,58	96,73%
502 Cultura e interventi culturali	(+)	18.000,00	12.484,60	69,36%
Totale (al lordo FPV) (+)		1.218.500,00	1.173.768,18	96,33%
FPV per spese correnti (FPV/U)	(-)	0,00	-	
FPV per spese in C/cap (FPV/U)	(-)	0,00	-	
Programmazione effettiva		1.218.500,00	1.173.768,18	96,33%

Grado di ultimazione dei Programmi 2020

Destinazione della spesa		Impegni	Pagamenti	% Pagato
501 Beni di interesse storico	(+)	1.161.283,58	121.418,64	10,46%
502 Cultura e interventi culturali	(+)	12.484,60	5.265,79	42,18%
Totale (al lordo FPV) (+)		1.173.768,18	126.684,43	10,79%
FPV per spese correnti (FPV/U)	(-)	-	-	
FPV per spese in C/cap (FPV/U)	(-)	-	-	
Programmazione effettiva		1.173.768,18	126.684,43	10,79%

Pagamenti

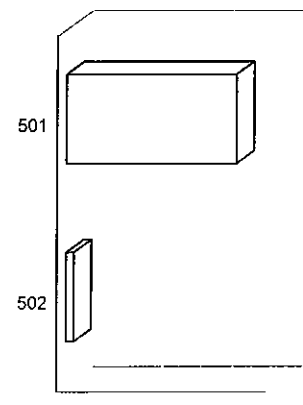

Politica giovanile, sport e tempo libero

Missione 06 e relativi programmi

Le funzioni esercitate nel campo sportivo e ricreativo riguardano la gestione dell'impiantistica sportiva in tutti i suoi aspetti, che vanno dalla costruzione e manutenzione degli impianti e delle attrezzature alla concreta gestione operativa dei servizi attivati. Queste attribuzioni si estendono fino a ricomprendervi l'organizzazione diretta o l'intervento contributivo nelle manifestazioni a carattere sportivo o ricreativo. Appartengono a questo genere di missione, pertanto, l'amministrazione e funzionamento di attività sportive, ricreative e per i giovani, incluse la fornitura di servizi sportivi e ricreativi. I prospetti, con i corrispondenti grafici, mostrano la situazione aggiornata dello stanziamento destinato alla missione insieme al relativo stato di realizzazione e grado di ultimazione.

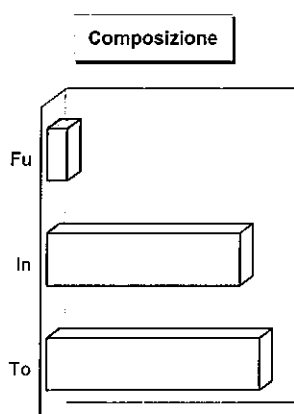

Composizione contabile della Missione 2020

Previsioni di competenza	Funzionam.	Investim.	Totale
Correnti (+)	51.790,56	-	
In conto capitale (+)	-	499.215,00	
Attività finanziarie (+)	-	0,00	
Rimborso prestiti (+)	0,00	-	
Chiusura anticipazioni (+)	0,00	-	
Totale (al lordo FPV) (+)	51.790,56	499.215,00	551.005,56
FPV per spese correnti (FPV/U) (-)	0,00	-	
FPV per spese in C/cap (FPV/U) (-)	-	0,00	
Programmazione effettiva	51.790,56	499.215,00	551.005,56

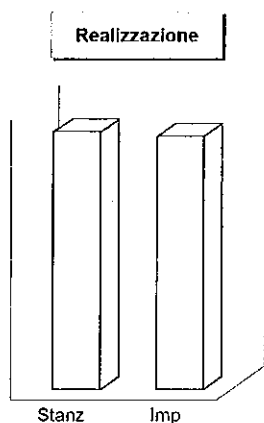

Stato di realizzazione della Missione 2020

Destinazione della spesa	Stanziamenti	Impegni	% Impegnato
Correnti (+)	51.790,56	41.834,75	
In conto capitale (+)	499.215,00	499.215,00	
Attività finanziarie (+)	0,00	0,00	
Rimborso prestiti (+)	0,00	0,00	
Chiusura anticipazioni (+)	0,00	0,00	
Totale (al lordo FPV) (+)	551.005,56	541.049,75	98,19
FPV per spese correnti (FPV/U) (-)	0,00	-	
FPV per spese C/cap (FPV/U) (-)	0,00	-	
Programmazione effettiva	551.005,56	541.049,75	98,19

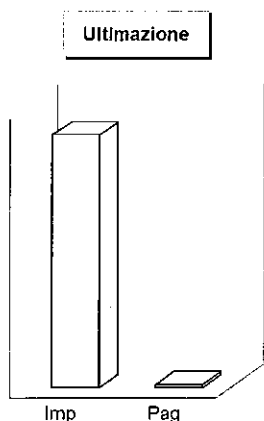

Grado di ultimazione della Missione 2020

Destinazione della spesa	Impegni	Pagamenti	% Pagato
Correnti (+)	41.834,75	7.133,36	
In conto capitale (+)	499.215,00	0,00	
Attività finanziarie (+)	0,00	0,00	
Rimborso prestiti (+)	0,00	0,00	
Chiusura anticipazioni (+)	0,00	0,00	
Totale (al lordo FPV) (+)	541.049,75	7.133,36	1,32
FPV per spese correnti (FPV/U) (-)	-	-	
FPV per spese C/cap (FPV/U) (-)	-	-	
Programmazione effettiva	541.049,75	7.133,36	1,32

Stanzamenti

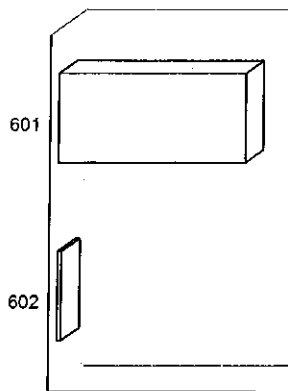

Composizione contabile dei Programmi 2020

Previsioni di competenza		Funzionam.	Investim.	Totale
601 Sport e tempo libero	(+)	40.090,56	499.215,00	539.305,56
602 Giovani	(+)	11.700,00	0,00	11.700,00
Totale (al lordo FPV) (+)		51.790,56	499.215,00	551.005,56
FPV per spese correnti (FPV/U)	(-)	0,00	-	
FPV per spese in C/cap (FPV/U)	(-)	-	0,00	
Programmazione effettiva		51.790,56	499.215,00	551.005,56

Impegni

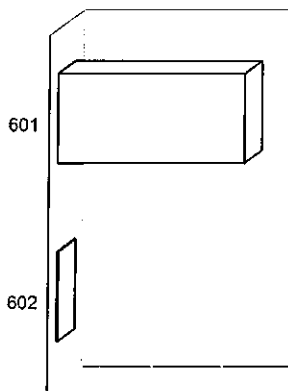

Stato di realizzazione dei Programmi 2020

Destinazione della spesa		Stanzamenti	Impegni	% Impegnato
601 Sport e tempo libero	(+)	539.305,56	537.249,75	99,62%
602 Giovani	(+)	11.700,00	3.800,00	32,48%
Totale (al lordo FPV) (+)		551.005,56	541.049,75	98,19%
FPV per spese correnti (FPV/U)	(-)	0,00	-	
FPV per spese in C/cap (FPV/U)	(-)	0,00	-	
Programmazione effettiva		551.005,56	541.049,75	98,19%

Pagamenti

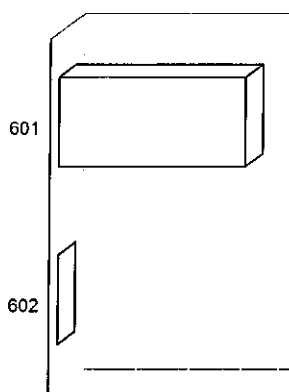

Grado di ultimazione dei Programmi 2020

Destinazione della spesa		Impegni	Pagamenti	% Pagato
601 Sport e tempo libero	(+)	537.249,75	7.133,36	1,33%
602 Giovani	(+)	3.800,00	0,00	0,00%
Totale (al lordo FPV) (+)		541.049,75	7.133,36	1,32%
FPV per spese correnti (FPV/U)	(-)	-	-	
FPV per spese in C/cap (FPV/U)	(-)	-	-	
Programmazione effettiva		541.049,75	7.133,36	1,32%

Turismo

Missione 07 e relativi programmi

Le attribuzioni esercitabili nel campo turistico riguardano sia l'erogazione di servizi turistici che la realizzazione diretta o indiretta di manifestazioni a richiamo turistico. Queste funzioni possono estendersi, limitatamente agli interventi non riservati espressamente dalla legge alla regione o alla provincia, fino a prevedere l'attivazione di investimenti mirati allo sviluppo del turismo. Entrano nella missione l'amministrazione e il funzionamento delle attività e dei servizi relativi al turismo per la promozione e lo sviluppo del turismo sul territorio. I prospetti seguenti, con i corrispondenti grafici posti a lato, mostrano la situazione aggiornata dello stanziamento destinato alla missione insieme al relativo stato di realizzazione e il grado di ultimazione dell'intervento programmato.

Composizione contabile della Missione 2020

Previsioni di competenza		Funzionam.	Investim.	Totale
Correnti	(+)	246.537,00	-	
In conto capitale	(+)	-	0,00	
Attività finanziarie	(+)	-	0,00	
Rimborso prestiti	(+)	0,00	-	
Chiusura anticipazioni	(+)	0,00	-	
Totale (al lordo FPV) (+)		246.537,00	0,00	246.537,00
FPV per spese correnti (FPV/U)	(-)	0,00	-	
FPV per spese in C/cap (FPV/U)	(-)	-	0,00	
Programmazione effettiva		246.537,00	0,00	246.537,00

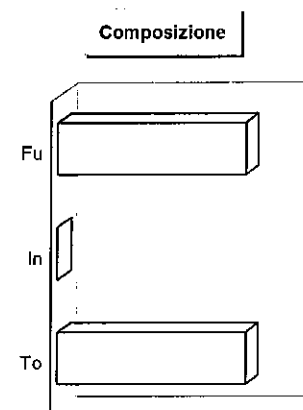

Stato di realizzazione della Missione 2020

Destinazione della spesa		Stanziamenti	Impegni	% Impegnato
Correnti	(+)	246.537,00	238.987,95	
In conto capitale	(+)	0,00	0,00	
Attività finanziarie	(+)	0,00	0,00	
Rimborso prestiti	(+)	0,00	0,00	
Chiusura anticipazioni	(+)	0,00	0,00	
Totale (al lordo FPV) (+)		246.537,00	238.987,95	96,94%
FPV per spese correnti (FPV/U)	(-)	0,00	-	
FPV per spese in C/cap (FPV/U)	(-)	0,00	-	
Programmazione effettiva		246.537,00	238.987,95	96,94%

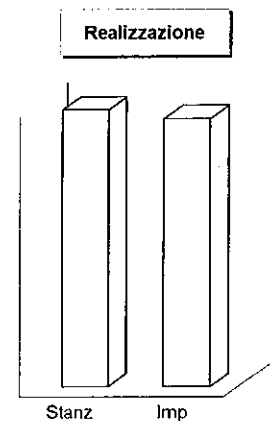

Grado di ultimazione della Missione 2020

Destinazione della spesa		Impegni	Pagamenti	% Pagato
Correnti	(+)	238.987,95	60.858,85	
In conto capitale	(+)	0,00	0,00	
Attività finanziarie	(+)	0,00	0,00	
Rimborso prestiti	(+)	0,00	0,00	
Chiusura anticipazioni	(+)	0,00	0,00	
Totale (al lordo FPV) (+)		238.987,95	60.858,85	25,47%
FPV per spese correnti (FPV/U)	(-)	-	-	
FPV per spese in C/cap (FPV/U)	(-)	-	-	
Programmazione effettiva		238.987,95	60.858,85	25,47%

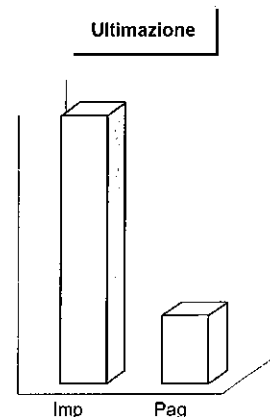

Composizione contabile dei Programmi 2020

Previsioni di competenza	Funzionam.	Investim.	Totale
701 Turismo	(+) 246.537,00	0,00	246.537,00
Totale (al lordo FPV) (+) 246.537,00 0,00 246.537,00			
FPV per spese correnti (FPV/U) (-)	0,00	-	
FPV per spese in C/cap (FPV/U) (-)	-	0,00	
Programmazione effettiva	246.537,00	0,00	246.537,00

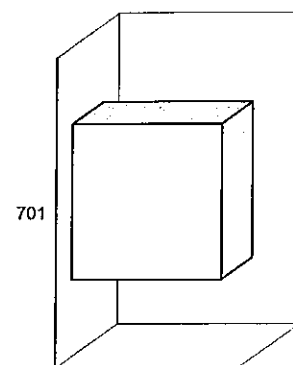
Stanzamenti**Stato di realizzazione dei Programmi 2020**

Destinazione della spesa	Stanzamenti	Impegni	% Impegnato
701 Turismo	(+) 246.537,00	238.987,95	96,94%
Totale (al lordo FPV) (+) 246.537,00 238.987,95 96,94%			
FPV per spese correnti (FPV/U) (-)	0,00	-	
FPV per spese in C/cap (FPV/U) (-)	0,00	-	
Programmazione effettiva	246.537,00	238.987,95	96,94%

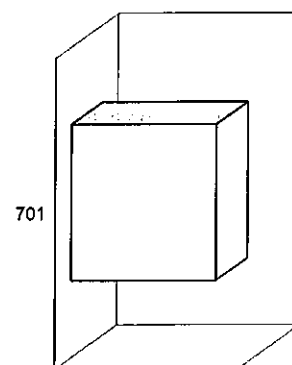
Impegni**Grado di ultimazione dei Programmi 2020**

Destinazione della spesa	Impegni	Pagamenti	% Pagato
701 Turismo	(+) 238.987,95	60.858,85	25,47%
Totale (al lordo FPV) (+) 238.987,95 60.858,85 25,47%			
FPV per spese correnti (FPV/U) (-)	-	-	
FPV per spese in C/cap (FPV/U) (-)	-	-	
Programmazione effettiva	238.987,95	60.858,85	25,47%

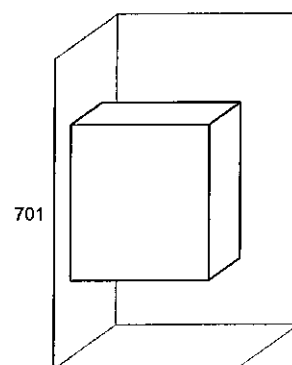
Pagamenti

Assetto territorio, edilizia abitativa

Missione 08 e relativi programmi

I principali strumenti di programmazione che interessano la gestione del territorio e l'urbanistica sono il piano regolatore generale, il piano particolareggiato e quello strutturale, il programma di fabbricazione, il piano urbanistico ed il regolamento edilizio. Questi strumenti delimitano l'assetto e l'urbanizzazione del territorio individuando i vincoli di natura urbanistica ed edilizia, con la conseguente definizione della destinazione di tutte le aree comprese nei confini della realtà locale amministrata dall'ente. I prospetti che seguono, con i corrispondenti grafici posti a lato, mostrano la situazione aggiornata dello stanziamento destinato alla missione e suoi programmi, insieme al relativo stato di realizzazione ed il grado di ultimazione.

Composizione

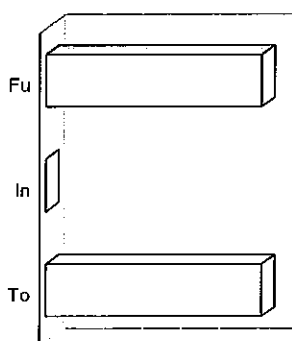

Composizione contabile della Missione 2020

Previsioni di competenza		Funzionam.	Investim.	Totale
Correnti (+)		5.605,70	-	
In conto capitale (+)		-	0,00	
Attività finanziarie (+)		-	0,00	
Rimborso prestiti (+)		0,00	-	
Chiusura anticipazioni (+)		0,00	-	
Totale (al lordo FPV) (+)		5.605,70	0,00	5.605,70
FPV per spese correnti (FPV/U) (-)		0,00	-	
FPV per spese in C/cap (FPV/U) (-)		-	0,00	
Programmazione effettiva		5.605,70	0,00	5.605,70

Realizzazione

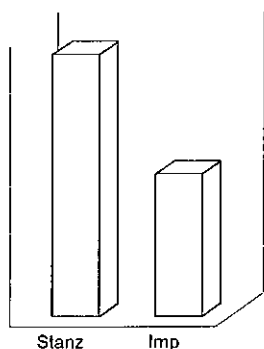

Stato di realizzazione della Missione 2020

Destinazione della spesa		Stanziamenti	Impegni	% Impegnato
Correnti (+)		5.605,70	3.045,70	
In conto capitale (+)		0,00	0,00	
Attività finanziarie (+)		0,00	0,00	
Rimborso prestiti (+)		0,00	0,00	
Chiusura anticipazioni (+)		0,00	0,00	
Totale (al lordo FPV) (+)		5.605,70	3.045,70	54,33
FPV per spese correnti (FPV/U) (-)		0,00	-	
FPV per spese in C/cap (FPV/U) (-)		0,00	-	
Programmazione effettiva		5.605,70	3.045,70	54,33

Grado di ultimazione della Missione 2020

Destinazione della spesa		Impegni	Pagamenti	% Pagato
Correnti (+)		3.045,70	3.045,70	
In conto capitale (+)		0,00	0,00	
Attività finanziarie (+)		0,00	0,00	
Rimborso prestiti (+)		0,00	0,00	
Chiusura anticipazioni (+)		0,00	0,00	
Totale (al lordo FPV) (+)		3.045,70	3.045,70	100,00
FPV per spese correnti (FPV/U) (-)		-	-	
FPV per spese in C/cap (FPV/U) (-)		-	-	
Programmazione effettiva		3.045,70	3.045,70	100,00

Ultimazione

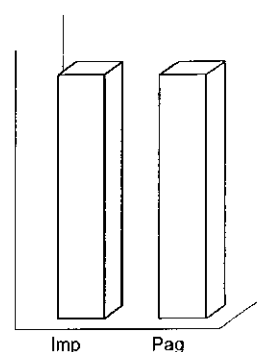

Stanzamenti

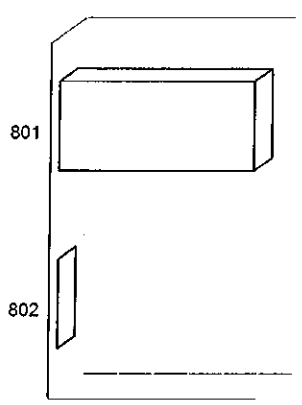

Composizione contabile dei Programmi 2020

Previsioni di competenza		Funzionam.	Investim.	Totale
801 Urbanistica e territorio	(+)	5.605,70	0,00	5.605,70
802 Edilizia pubblica	(+)	0,00	0,00	0,00
Totale (al lordo FPV) (+)		5.605,70	0,00	5.605,70
FPV per spese correnti (FPV/U)	(-)	0,00	-	
FPV per spese in C/cap (FPV/U)	(-)	-	0,00	
Programmazione effettiva		5.605,70	0,00	5.605,70

Impegni

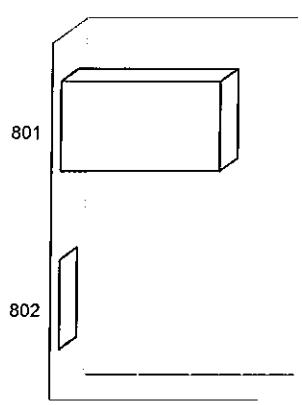

Stato di realizzazione dei Programmi 2020

Destinazione della spesa		Stanzamenti	Impegni	% Impegnato
801 Urbanistica e territorio	(+)	5.605,70	3.045,70	54,33%
802 Edilizia pubblica	(+)	0,00	0,00	0,00%
Totale (al lordo FPV) (+)		5.605,70	3.045,70	54,33%
FPV per spese correnti (FPV/U)	(-)	0,00	-	
FPV per spese in C/cap (FPV/U)	(-)	0,00	-	
Programmazione effettiva		5.605,70	3.045,70	54,33%

Grado di ultimazione dei Programmi 2020

Destinazione della spesa		Impegni	Pagamenti	% Pagato
801 Urbanistica e territorio	(+)	3.045,70	3.045,70	100,00%
802 Edilizia pubblica	(+)	0,00	0,00	0,00%
Totale (al lordo FPV) (+)		3.045,70	3.045,70	100,00%
FPV per spese correnti (FPV/U)	(-)	-	-	
FPV per spese in C/cap (FPV/U)	(-)	-	-	
Programmazione effettiva		3.045,70	3.045,70	100,00%

Pagamenti

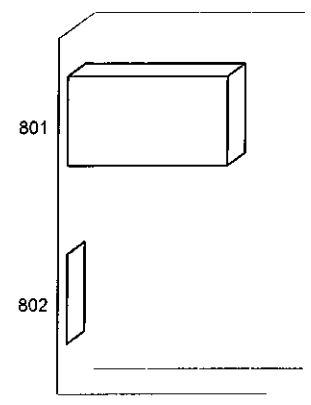

Sviluppo sostenibile e tutela ambiente

Missione 09 e relativi programmi

Le funzioni attribuite all'ente in materia di gestione del territorio e dell'ambiente hanno assunto una crescente importanza, dovuta alla maggiore sensibilità del cittadino e dell'amministrazione verso un approccio che garantisca un ordinato sviluppo socio/economico del territorio, il più possibile compatibile con il rispetto e la valorizzazione dell'ambiente. La programmazione, in questo contesto, abbraccia l'amministrazione e il funzionamento delle attività e dei servizi connessi alla tutela dell'ambiente, del territorio, delle risorse naturali e delle biodiversità, la difesa del suolo dall'inquinamento, la tutela dell'acqua e dell'aria. I prospetti mostrano la situazione aggiornata dello stanziamento destinato alla missione insieme al relativo stato di realizzazione e grado di ultimazione.

Composizione

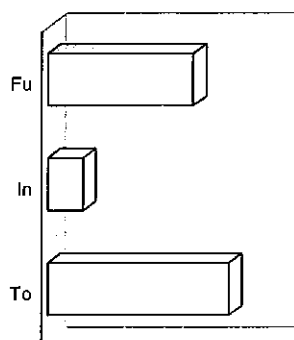

Composizione contabile della Missione 2020

Previsioni di competenza	Funzionam.	Investim.	Totale
Correnti (+)	2.520.657,69	-	
In conto capitale (+)	-	612.830,40	
Attività finanziarie (+)	-	0,00	
Rimborso prestiti (+)	0,00	-	
Chiusura anticipazioni (+)	0,00	-	
Totale (al lordo FPV) (+)	2.520.657,69	612.830,40	3.133.488,09
FPV per spese correnti (FPV/U) (-)	5.391,10	-	
FPV per spese in C/cap (FPV/U) (-)	-	0,00	
Programmazione effettiva	2.515.266,59	612.830,40	3.128.096,99

Realizzazione

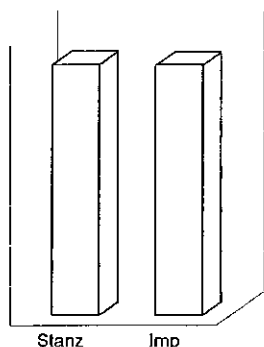

Stato di realizzazione della Missione 2020

Destinazione della spesa	Stanziamenti	Impegni	% Impegnato
Correnti (+)	2.520.657,69	2.505.425,44	
In conto capitale (+)	612.830,40	612.830,40	
Attività finanziarie (+)	0,00	0,00	
Rimborso prestiti (+)	0,00	0,00	
Chiusura anticipazioni (+)	0,00	0,00	
Totale (al lordo FPV) (+)	3.133.488,09	3.118.255,84	99,51
FPV per spese correnti (FPV/U) (-)	5.391,10	-	
FPV per spese C/cap (FPV/U) (-)	0,00	-	
Programmazione effettiva	3.128.096,99	3.118.255,84	99,69

Ultimazione

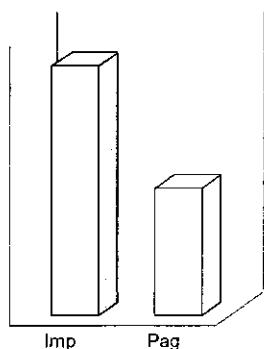

Grado di ultimazione della Missione 2020

Destinazione della spesa	Impegni	Pagamenti	% Pagato
Correnti (+)	2.505.425,44	1.588.002,48	
In conto capitale (+)	612.830,40	0,00	
Attività finanziarie (+)	0,00	0,00	
Rimborso prestiti (+)	0,00	0,00	
Chiusura anticipazioni (+)	0,00	0,00	
Totale (al lordo FPV) (+)	3.118.255,84	1.588.002,48	50,93
FPV per spese correnti (FPV/U) (-)	-	-	
FPV per spese C/cap (FPV/U) (-)	-	-	
Programmazione effettiva	3.118.255,84	1.588.002,48	50,93

Stanzamenti

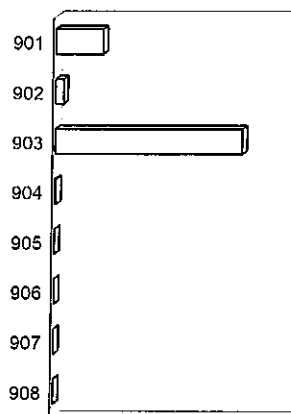

Composizione contabile dei Programmi 2020

Previsioni di competenza	Funzionam.	Investim.	Totale
901 Difesa suolo (+)	0,00	612.830,40	612.830,40
902 Tutela e recupero ambiente (+)	103.000,00	0,00	103.000,00
903 Rifiuti (+)	2.401.177,73	0,00	2.401.177,73
904 Servizio idrico integrato (+)	16.479,96	0,00	16.479,96
905 Parchi, natura e foreste (+)	0,00	0,00	0,00
906 Risorse idriche (+)	0,00	0,00	0,00
907 Sviluppo territorio montano (+)	0,00	0,00	0,00
908 Qualità dell'aria e inquinamento (+)	0,00	0,00	0,00
Totale (al lordo FPV) (+)	2.520.657,69	612.830,40	3.133.488,09
FPV per spese correnti (FPV/U) (-)	5.391,10	-	
FPV per spese in C/cap (FPV/U) (-)	-	0,00	
Programmazione effettiva	2.515.266,59	612.830,40	3.128.096,99

Impegni

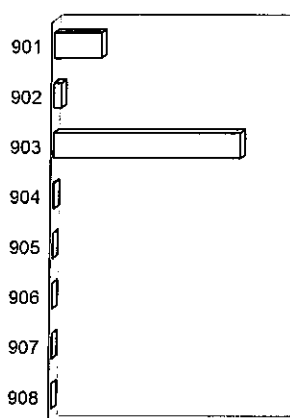

Stato di realizzazione dei Programmi 2020

Destinazione della spesa	Stanzamenti	Impegni	% Impegnato
901 Difesa suolo (+)	612.830,40	612.830,40	100,00%
902 Tutela e recupero ambiente (+)	103.000,00	98.290,44	95,43%
903 Rifiuti (+)	2.401.177,73	2.390.655,04	99,56%
904 Servizio idrico integrato (+)	16.479,96	16.479,96	100,00%
905 Parchi, natura e foreste (+)	0,00	0,00	0,00%
906 Risorse idriche (+)	0,00	0,00	0,00%
907 Sviluppo territorio montano (+)	0,00	0,00	0,00%
908 Qualità dell'aria e inquinamento (+)	0,00	0,00	0,00%
Totale (al lordo FPV) (+)	3.133.488,09	3.118.255,84	99,51%
FPV per spese correnti (FPV/U) (-)	5.391,10	-	
FPV per spese in C/cap (FPV/U) (-)	0,00	-	
Programmazione effettiva	3.128.096,99	3.118.255,84	99,69%

Pagamenti

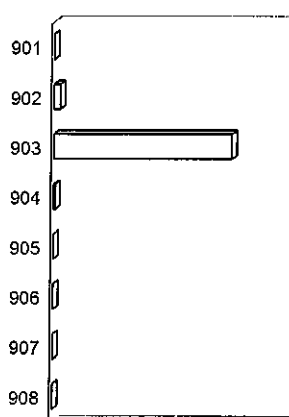

Grado di ultimazione dei Programmi 2020

Destinazione della spesa	Impegni	Pagamenti	% Pagato
901 Difesa suolo (+)	612.830,40	0,00	0,00%
902 Tutela e recupero ambiente (+)	98.290,44	52.650,00	53,57%
903 Rifiuti (+)	2.390.655,04	1.520.847,52	63,62%
904 Servizio idrico integrato (+)	16.479,96	14.504,96	88,02%
905 Parchi, natura e foreste (+)	0,00	0,00	0,00%
906 Risorse idriche (+)	0,00	0,00	0,00%
907 Sviluppo territorio montano (+)	0,00	0,00	0,00%
908 Qualità dell'aria e inquinamento (+)	0,00	0,00	0,00%
Totale (al lordo FPV) (+)	3.118.255,84	1.588.002,48	50,93%
FPV per spese correnti (FPV/U) (-)	-	-	
FPV per spese in C/cap (FPV/U) (-)	-	-	
Programmazione effettiva	3.118.255,84	1.588.002,48	50,93%

Trasporti e diritto alla mobilità

Missione 10 e relativi programmi

Le funzioni esercitate nella Missione interessano il campo della viabilità e dei trasporti, e riguardano sia la gestione della circolazione e della viabilità che l'illuminazione stradale locale. I riflessi economici di queste competenze possono abbracciare il bilancio investimenti e la gestione corrente. Competono all'ente locale l'amministrazione, il funzionamento e la regolamentazione delle attività inerenti la pianificazione, la gestione e l'erogazione di servizi relativi alla mobilità sul territorio, incluse le attività di supporto alla programmazione regionale. I prospetti che seguono, con i corrispondenti grafici posti a lato, mostrano la situazione aggiornata dello stanziamento destinato alla missione insieme al relativo stato di realizzazione ed il grado di ultimazione.

Composizione contabile della Missione 2020

Previsioni di competenza		Funzionam.	Investim.	Totale
Correnti	(+)	1.024.528,16	-	
In conto capitale	(+)	-	247.449,22	
Attività finanziarie	(+)	-	0,00	
Rimborso prestiti	(+)	0,00	-	
Chiusura anticipazioni	(+)	0,00	-	
Totale (al lordo FPV) (+)		1.024.528,16	247.449,22	1.271.977,38
FPV per spese correnti (FPV/U)	(-)	743.750,00	-	
FPV per spese in C/cap (FPV/U)	(-)	-	0,00	
Programmazione effettiva		280.778,16	247.449,22	528.227,38

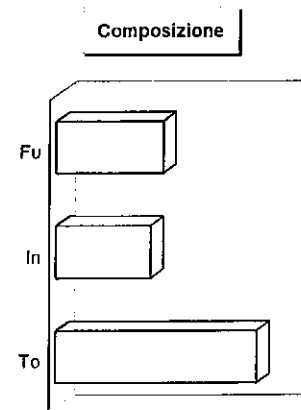

Stato di realizzazione della Missione 2020

Destinazione della spesa		Stanziamenti	Impegni	% Impegnato
Correnti	(+)	1.024.528,16	280.572,34	
In conto capitale	(+)	247.449,22	247.449,22	
Attività finanziarie	(+)	0,00	0,00	
Rimborso prestiti	(+)	0,00	0,00	
Chiusura anticipazioni	(+)	0,00	0,00	
Totale (al lordo FPV) (+)		1.271.977,38	528.021,56	41,51%
FPV per spese correnti (FPV/U)	(-)	743.750,00	-	
FPV per spese in C/cap (FPV/U)	(-)	0,00	-	
Programmazione effettiva		528.227,38	528.021,56	99,96%

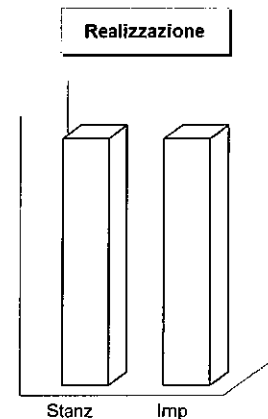

Grado di ultimazione della Missione 2020

Destinazione della spesa		Impegni	Pagamenti	% Pagato
Correnti	(+)	280.572,34	128.425,66	
In conto capitale	(+)	247.449,22	97.980,26	
Attività finanziarie	(+)	0,00	0,00	
Rimborso prestiti	(+)	0,00	0,00	
Chiusura anticipazioni	(+)	0,00	0,00	
Totale (al lordo FPV) (+)		528.021,56	226.405,92	42,88%
FPV per spese correnti (FPV/U)	(-)	-	-	
FPV per spese in C/cap (FPV/U)	(-)	-	-	
Programmazione effettiva		528.021,56	226.405,92	42,88%

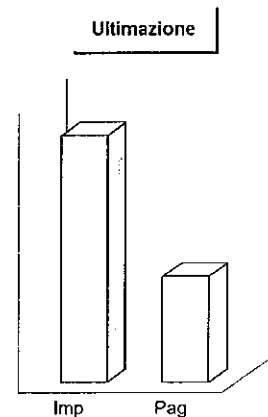

Composizione contabile dei Programmi 2020

Previsioni di competenza		Funzionam.	Investim.	Totale
1001 Trasporto ferroviario	(+)	0,00	0,00	0,00
1002 Trasporto pubblico locale	(+)	0,00	0,00	0,00
1003 Trasporto via d'acqua	(+)	953,95	0,00	953,95
1004 Altre modalità trasporto	(+)	0,00	0,00	0,00
1005 Viabilità e infrastrutture	(+)	1.023.574,21	247.449,22	1.271.023,43
Totale (al lordo FPV) (+)		1.024.528,16	247.449,22	1.271.977,38
FPV per spese correnti (FPV/U)	(-)	743.750,00	-	
FPV per spese in C/cap (FPV/U)	(-)	-	0,00	
Programmazione effettiva		280.778,16	247.449,22	528.227,38

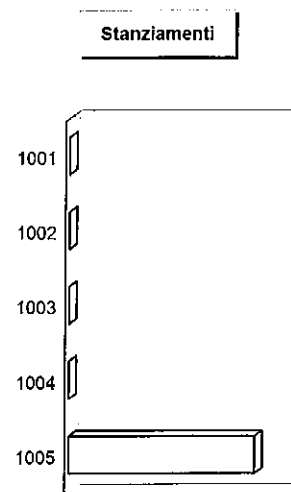

Stato di realizzazione dei Programmi 2020

Destinazione della spesa		Stanziamenti	Impegni	% Impegnato
1001 Trasporto ferroviario	(+)	0,00	0,00	0,00%
1002 Trasporto pubblico locale	(+)	0,00	0,00	0,00%
1003 Trasporto via d'acqua	(+)	953,95	857,32	89,87%
1004 Altre modalità trasporto	(+)	0,00	0,00	0,00%
1005 Viabilità e infrastrutture	(+)	1.271.023,43	527.164,24	41,48%
Totale (al lordo FPV) (+)		1.271.977,38	528.021,56	41,51%
FPV per spese correnti (FPV/U)	(-)	743.750,00	-	
FPV per spese in C/cap (FPV/U)	(-)	0,00	-	
Programmazione effettiva		528.227,38	528.021,56	99,96%

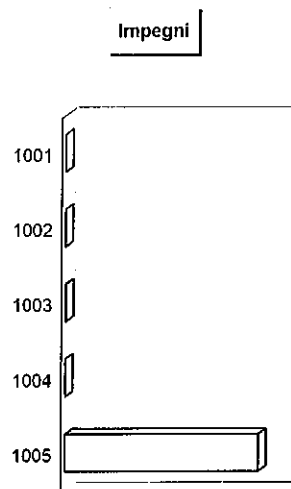

Grado di ultimazione dei Programmi 2020

Destinazione della spesa		Impegni	Pagamenti	% Pagato
1001 Trasporto ferroviario	(+)	0,00	0,00	0,00%
1002 Trasporto pubblico locale	(+)	0,00	0,00	0,00%
1003 Trasporto via d'acqua	(+)	857,32	853,95	99,61%
1004 Altre modalità trasporto	(+)	0,00	0,00	0,00%
1005 Viabilità e infrastrutture	(+)	527.164,24	225.551,97	42,79%
Totale (al lordo FPV) (+)		528.021,56	226.405,92	42,88%
FPV per spese correnti (FPV/U)	(-)	-	-	
FPV per spese in C/cap (FPV/U)	(-)	-	-	
Programmazione effettiva		528.021,56	226.405,92	42,88%

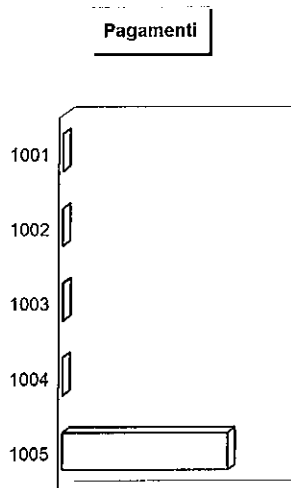

Soccorso civile

Missione 11 e relativi programmi

La presenza di rischi naturali o ambientali, unitamente all'accresciuta cultura della tutela e conservazione del territorio, produce un crescente interesse del cittadino verso questi aspetti evoluti di convivenza civile. L'ente può quindi esercitare ulteriori funzioni di protezione civile, e quindi di intervento e supporto nell'attività di previsione e prevenzione delle calamità. Appartengono alla Missione l'amministrazione e il funzionamento degli interventi di protezione civile sul territorio, la previsione, prevenzione, soccorso e gestione delle emergenze naturali. I prospetti seguenti, con i corrispondenti grafici posti a lato, mostrano la situazione aggiornata dello stanziamento destinato alla missione insieme al relativo stato di realizzazione ed il grado di ultimazione.

Composizione

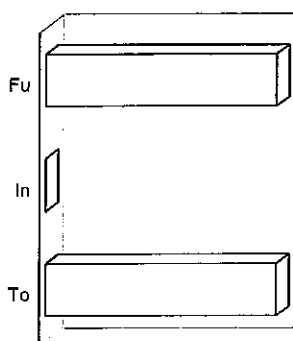

Composizione contabile della Missione 2020

Previsioni di competenza	Funzionam.	Investim.	Totale
Correnti (+)	20.000,00	-	
In conto capitale (+)	-	0,00	
Attività finanziarie (+)	-	0,00	
Rimborso prestiti (+)	0,00	-	
Chiusura anticipazioni (+)	0,00	-	
Totale (al lordo FPV) (+)	20.000,00	0,00	20.000,00
FPV per spese correnti (FPV/U) (-)	0,00	-	
FPV per spese in C/cap (FPV/U) (-)	-	0,00	
Programmazione effettiva	20.000,00	0,00	20.000,00

Realizzazione

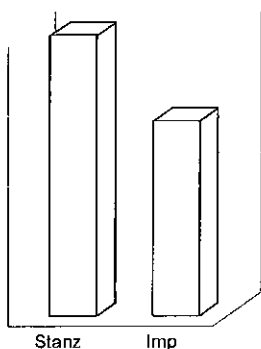

Stato di realizzazione della Missione 2020

Destinazione della spesa	Stanziamenti	Impegni	% Impegnato
Correnti (+)	20.000,00	13.882,16	
In conto capitale (+)	0,00	0,00	
Attività finanziarie (+)	0,00	0,00	
Rimborso prestiti (+)	0,00	0,00	
Chiusura anticipazioni (+)	0,00	0,00	
Totale (al lordo FPV) (+)	20.000,00	13.882,16	69,41
FPV per spese correnti (FPV/U) (-)	0,00	-	
FPV per spese in C/cap (FPV/U) (-)	0,00	-	
Programmazione effettiva	20.000,00	13.882,16	69,41

Grado di ultimazione della Missione 2020

Destinazione della spesa	Impegni	Pagamenti	% Pagato
Correnti (+)	13.882,16	5.374,50	
In conto capitale (+)	0,00	0,00	
Attività finanziarie (+)	0,00	0,00	
Rimborso prestiti (+)	0,00	0,00	
Chiusura anticipazioni (+)	0,00	0,00	
Totale (al lordo FPV) (+)	13.882,16	5.374,50	38,72
FPV per spese correnti (FPV/U) (-)	-	-	
FPV per spese in C/cap (FPV/U) (-)	-	-	
Programmazione effettiva	13.882,16	5.374,50	38,72

Ultimazione

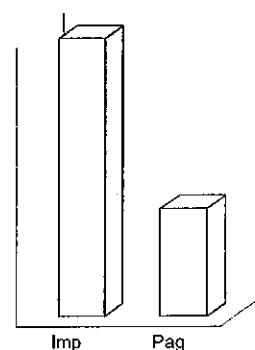

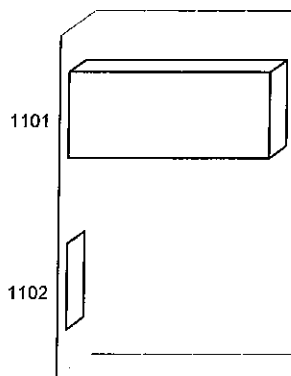
Stanziamen*t*i

Composizione contabile dei Programmi 2020

Previsioni di competenza		Funzionam.	Investim.	Totale
1101 Protezione civile	(+)	20.000,00	0,00	20.000,00
1102 Calamità naturali	(+)	0,00	0,00	0,00
Totale (al lordo FPV) (+)		20.000,00	0,00	20.000,00
FPV per spese correnti (FPV/U)	(-)	0,00	-	
FPV per spese in C/cap (FPV/U)	(-)	-	0,00	
Programmazione effettiva		20.000,00	0,00	20.000,00

Impegni

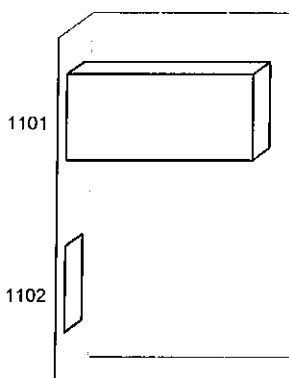

Stato di realizzazione dei Programmi 2020

Destinazione della spesa		Stanziamen <i>t</i> i	Impegni	% Impegnato
1101 Protezione civile	(+)	20.000,00	13.882,16	69,41%
1102 Calamità naturali	(+)	0,00	0,00	0,00%
Totale (al lordo FPV) (+)		20.000,00	13.882,16	69,41%
FPV per spese correnti (FPV/U)	(-)	0,00	-	
FPV per spese in C/cap (FPV/U)	(-)	0,00	-	
Programmazione effettiva		20.000,00	13.882,16	69,41%

Grado di ultimazione dei Programmi 2020

Destinazione della spesa		Impegni	Pagamenti	% Pagato
1101 Protezione civile	(+)	13.882,16	5.374,50	38,72%
1102 Calamità naturali	(+)	0,00	0,00	0,00%
Totale (al lordo FPV) (+)		13.882,16	5.374,50	38,72%
FPV per spese correnti (FPV/U)	(-)	-	-	
FPV per spese in C/cap (FPV/U)	(-)	-	-	
Programmazione effettiva		13.882,16	5.374,50	38,72%

Pagamenti

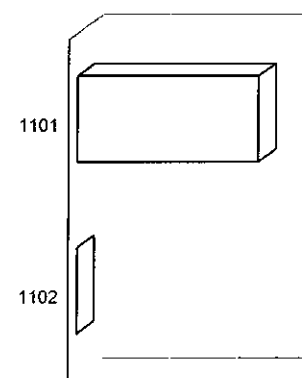

Politica sociale e famiglia

Missione 12 e relativi programmi

Le funzioni esercitate nel campo sociale riguardano aspetti molteplici della vita del cittadino che richiedono un intervento diretto o indiretto dell'ente dai primi anni di vita fino all'età senile. La politica sociale adottata nell'ambito territoriale ha riflessi importanti nella composizione del bilancio e nella programmazione di medio periodo, e questo sia per quanto riguarda la spesa corrente che gli investimenti. Questa missione include l'amministrazione, il funzionamento e la fornitura dei servizi in materia di protezione sociale a favore della famiglia, dei minori, degli anziani. I prospetti, con i grafici posti a lato, mostrano la situazione aggiornata dello stanziamento destinato alla missione insieme al relativo stato di realizzazione e grado di ultimazione.

Composizione

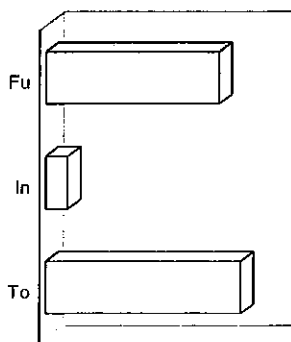

Composizione contabile della Missione 2020

Previsioni di competenza	Funzionam.	Investim.	Totale
Correnti (+)	600.861,02	-	
In conto capitale (+)	-	76.120,00	
Attività finanziarie (+)	-	0,00	
Rimborso prestiti (+)	0,00	-	
Chiusura anticipazioni (+)	0,00	-	
Totale (al lordo FPV) (+)	600.861,02	76.120,00	676.981,02
FPV per spese correnti (FPV/U) (-)	1.437,32	-	
FPV per spese in C/cap (FPV/U) (-)	-	0,00	
Programmazione effettiva	599.423,70	76.120,00	675.543,70

Realizzazione

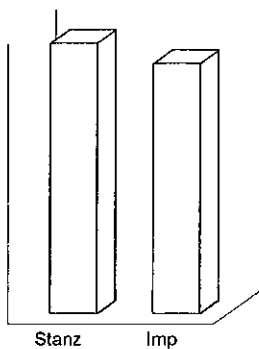

Stato di realizzazione della Missione 2020

Destinazione della spesa	Stanziamenti	Impegni	% Impegnato
Correnti (+)	600.861,02	548.203,17	
In conto capitale (+)	76.120,00	76.120,00	
Attività finanziarie (+)	0,00	0,00	
Rimborso prestiti (+)	0,00	0,00	
Chiusura anticipazioni (+)	0,00	0,00	
Totale (al lordo FPV) (+)	676.981,02	624.323,17	92,22
FPV per spese correnti (FPV/U) (-)	1.437,32	-	
FPV per spese C/cap (FPV/U) (-)	0,00	-	
Programmazione effettiva	675.543,70	624.323,17	92,42

Ultimazione

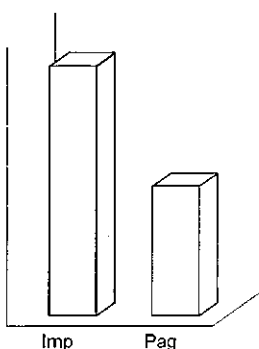

Grado di ultimazione della Missione 2020

Destinazione della spesa	Impegni	Pagamenti	% Pagato
Correnti (+)	548.203,17	301.202,68	
In conto capitale (+)	76.120,00	22.000,00	
Attività finanziarie (+)	0,00	0,00	
Rimborso prestiti (+)	0,00	0,00	
Chiusura anticipazioni (+)	0,00	0,00	
Totale (al lordo FPV) (+)	624.323,17	323.202,68	51,77
FPV per spese correnti (FPV/U) (-)	-	-	
FPV per spese C/cap (FPV/U) (-)	-	-	
Programmazione effettiva	624.323,17	323.202,68	51,77

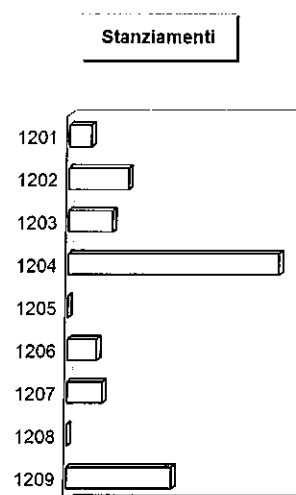
**Composizione contabile dei Programmi 2020**

Previsioni di competenza		Funzionam.	Investim.	Totale
1201 Infanzia, minori e asilo nido	(+)	30.000,00	0,00	30.000,00
1202 Disabilità	(+)	80.000,00	0,00	80.000,00
1203 Anziani	(+)	58.900,00	0,00	58.900,00
1204 Esclusione sociale	(+)	281.331,00	0,00	281.331,00
1205 Famiglia	(+)	0,00	0,00	0,00
1206 Diritto alla casa	(+)	39.225,00	0,00	39.225,00
1207 Servizi sociosanitari e sociali	(+)	47.200,00	0,00	47.200,00
1208 Cooperazione e associazioni	(+)	0,00	0,00	0,00
1209 Cimiteri	(+)	64.205,02	76.120,00	140.325,02
Totale (al lordo FPV) (+)		600.861,02	76.120,00	676.981,02
FPV per spese correnti (FPV/U)	(-)	1.437,32	-	
FPV per spese in C/cap (FPV/U)	(-)	-	0,00	
Programmazione effettiva		599.423,70	76.120,00	675.543,70

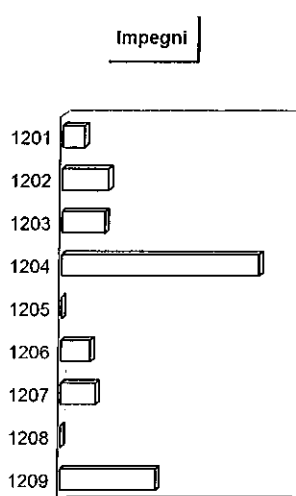
**Stato di realizzazione dei Programmi 2020**

Destinazione della spesa		Stanziamenti	Impegni	% Impegnato
1201 Infanzia, minori e asilo nido	(+)	30.000,00	29.327,32	97,76%
1202 Disabilità	(+)	80.000,00	62.182,65	77,73%
1203 Anziani	(+)	58.900,00	57.250,64	97,20%
1204 Esclusione sociale	(+)	281.331,00	262.750,50	93,40%
1205 Famiglia	(+)	0,00	0,00	0,00%
1206 Diritto alla casa	(+)	39.225,00	39.225,00	100,00%
1207 Servizi sociosanitari e sociali	(+)	47.200,00	46.237,49	97,96%
1208 Cooperazione e associazioni	(+)	0,00	0,00	0,00%
1209 Cimiteri	(+)	140.325,02	127.349,57	90,75%
Totale (al lordo FPV) (+)		676.981,02	624.323,17	92,22%
FPV per spese correnti (FPV/U)	(-)	1.437,32	-	
FPV per spese in C/cap (FPV/U)	(-)	0,00	-	
Programmazione effettiva		675.543,70	624.323,17	92,42%

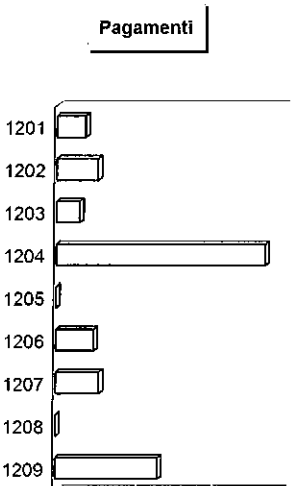
**Grado di ultimazione dei Programmi 2020**

Destinazione della spesa		Impegni	Pagamenti	% Pagato
1201 Infanzia, minori e asilo nido	(+)	29.327,32	19.238,06	65,60%
1202 Disabilità	(+)	62.182,65	27.670,48	44,50%
1203 Anziani	(+)	57.250,64	15.250,64	26,64%
1204 Esclusione sociale	(+)	262.750,50	138.685,00	52,78%
1205 Famiglia	(+)	0,00	0,00	0,00%
1206 Diritto alla casa	(+)	39.225,00	25.275,00	64,44%
1207 Servizi sociosanitari e sociali	(+)	46.237,49	28.980,41	62,68%
1208 Cooperazione e associazioni	(+)	0,00	0,00	0,00%
1209 Cimiteri	(+)	127.349,57	68.103,09	53,48%
Totale (al lordo FPV) (+)		624.323,17	323.202,68	51,77%
FPV per spese correnti (FPV/U)	(-)	-	-	
FPV per spese in C/cap (FPV/U)	(-)	-	-	
Programmazione effettiva		624.323,17	323.202,68	51,77%

Tutela della salute

Missione 13 e relativi programmi

La competenza dell'ente locale in ambito sanitario è limitata dalla presenza, in un contesto a carattere così specialistico, di altri soggetti che operano direttamente sul territorio con una competenza di tipo istituzionale che non di rado è esclusiva. Con questa doverosa premessa, appartengono alla Missione con i relativi programmi le attribuzioni di amministrazione, funzionamento e fornitura dei servizi relativi alle attività per la prevenzione, la tutela e la cura della salute, unitamente ad eventuali interventi residuali in materia di edilizia sanitaria. I prospetti che seguono, con i corrispondenti grafici posti a lato, mostrano la situazione aggiornata dello stanziamento destinato alla missione insieme al relativo stato di realizzazione ed il grado di ultimazione.

Composizione contabile della Missione 2020

Previsioni di competenza		Funzionam.	Investim.	Totale
Correnti	(+)	10.000,00	-	
In conto capitale	(+)	-	0,00	
Attività finanziarie	(+)	-	0,00	
Rimborso prestiti	(+)	0,00	-	
Chiusura anticipazioni	(+)	0,00	-	
Totale (al lordo FPV) (+)		10.000,00	0,00	10.000,00
FPV per spese correnti (FPV/U)	(-)	0,00	-	
FPV per spese in C/cap (FPV/U)	(-)	-	0,00	
Programmazione effettiva		10.000,00	0,00	10.000,00

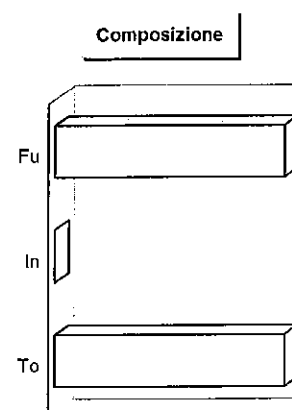

Stato di realizzazione della Missione 2020

Destinazione della spesa		Stanzamenti	Impegni	% Impegnato
Correnti	(+)	10.000,00	10.000,00	
In conto capitale	(+)	0,00	0,00	
Attività finanziarie	(+)	0,00	0,00	
Rimborso prestiti	(+)	0,00	0,00	
Chiusura anticipazioni	(+)	0,00	0,00	
Totale (al lordo FPV) (+)		10.000,00	10.000,00	100,00%
FPV per spese correnti (FPV/U)	(-)	0,00	-	
FPV per spese in C/cap (FPV/U)	(-)	0,00	-	
Programmazione effettiva		10.000,00	10.000,00	100,00%

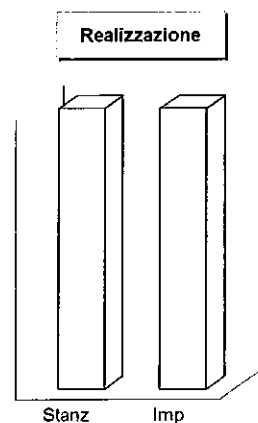

Grado di ultimazione della Missione 2020

Destinazione della spesa		Impegni	Pagamenti	% Pagato
Correnti	(+)	10.000,00	6.061,51	
In conto capitale	(+)	0,00	0,00	
Attività finanziarie	(+)	0,00	0,00	
Rimborso prestiti	(+)	0,00	0,00	
Chiusura anticipazioni	(+)	0,00	0,00	
Totale (al lordo FPV) (+)		10.000,00	6.061,51	60,62%
FPV per spese correnti (FPV/U)	(-)	-	-	
FPV per spese in C/cap (FPV/U)	(-)	-	-	
Programmazione effettiva		10.000,00	6.061,51	60,62%

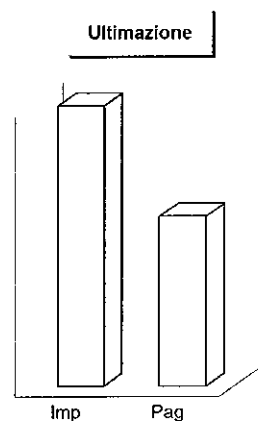

Composizione contabile dei Programmi 2020

Previsioni di competenza		Funzionam.	Investim.	Totale
1307 Ulteriori spese sanitarie	(+)	10.000,00	0,00	10.000,00
Totale (al lordo FPV) (+)				
		10.000,00	0,00	10.000,00
FPV per spese correnti (FPV/U)	(-)	0,00	-	
FPV per spese in C/cap (FPV/U)	(-)	-	0,00	
Programmazione effettiva		10.000,00	0,00	10.000,00

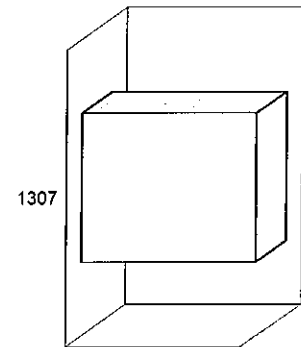
Stanziameti**Stato di realizzazione dei Programmi 2020**

Destinazione della spesa		Stanziameti	Impegni	% Impegnato
1307 Ulteriori spese sanitarie	(+)	10.000,00	10.000,00	100,00%
Totale (al lordo FPV) (+)				
		10.000,00	10.000,00	100,00%
FPV per spese correnti (FPV/U)	(-)	0,00	-	
FPV per spese in C/cap (FPV/U)	(-)	0,00	-	
Programmazione effettiva		10.000,00	10.000,00	100,00%

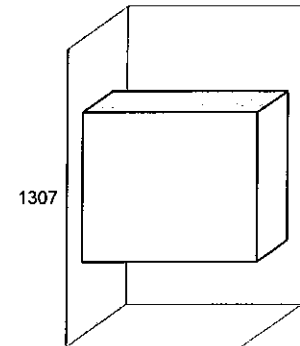
Impegni**Grado di ultimazione dei Programmi 2020**

Destinazione della spesa		Impegni	Pagamenti	% Pagato
1307 Ulteriori spese sanitarie	(+)	10.000,00	6.061,51	60,62%
Totale (al lordo FPV) (+)				
		10.000,00	6.061,51	60,62%
FPV per spese correnti (FPV/U)	(-)	-	-	
FPV per spese in C/cap (FPV/U)	(-)	-	-	
Programmazione effettiva		10.000,00	6.061,51	60,62%

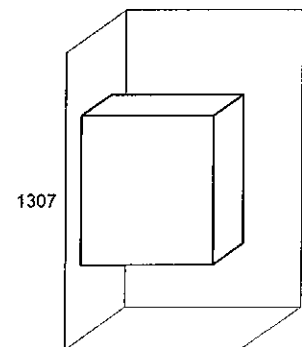
Pagamenti

Sviluppo economico e competitività

Missione 14 e relativi programmi

L'azione dell'ente nelle più vaste tematiche economiche e produttive è spesso indirizzata a stimolare un più incisivo intervento di altre strutture pubbliche, come la regione, la provincia e la camera di commercio che, per competenza istituzionale, operano abitualmente in questo settore. Premesso questo, sono comprese in questa Missione l'amministrazione e il funzionamento delle attività per la promozione dello sviluppo e della competitività del sistema economico locale, inclusi i servizi e gli interventi per lo sviluppo delle attività produttive di commercio, artigianato ed industria. I prospetti che seguono, con i corrispondenti grafici, mostrano la situazione aggiornata dello stanziamento destinato alla missione insieme al relativo stato di realizzazione e grado di ultimazione.

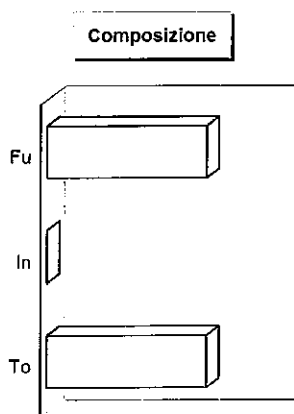

Composizione contabile della Missione 2020

Previsioni di competenza		Funzionam.	Investim.	Totale
Correnti (+)		109.928,42	-	
In conto capitale (+)		-	0,00	
Attività finanziarie (+)		-	0,00	
Rimborso prestiti (+)		0,00	-	
Chiusura anticipazioni (+)		0,00	-	
Totale (al lordo FPV) (+)		109.928,42	0,00	109.928,42
FPV per spese correnti (FPV/U) (-)		6.386,05	-	
FPV per spese in C/cap (FPV/U) (-)		-	0,00	
Programmazione effettiva		103.542,37	0,00	103.542,37

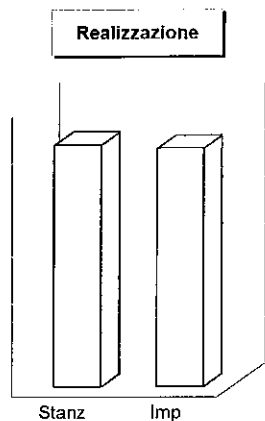

Stato di realizzazione della Missione 2020

Destinazione della spesa		Stanzamenti	Impegni	% Impegnato
Correnti (+)		109.928,42	101.997,47	
In conto capitale (+)		0,00	0,00	
Attività finanziarie (+)		0,00	0,00	
Rimborso prestiti (+)		0,00	0,00	
Chiusura anticipazioni (+)		0,00	0,00	
Totale (al lordo FPV) (+)		109.928,42	101.997,47	92,79
FPV per spese correnti (FPV/U) (-)		6.386,05	-	
FPV per spese in C/cap (FPV/U) (-)		0,00	-	
Programmazione effettiva		103.542,37	101.997,47	98,51

Grado di ultimazione della Missione 2020

Destinazione della spesa		Impegni	Pagamenti	% Pagato
Correnti (+)		101.997,47	100.558,69	
In conto capitale (+)		0,00	0,00	
Attività finanziarie (+)		0,00	0,00	
Rimborso prestiti (+)		0,00	0,00	
Chiusura anticipazioni (+)		0,00	0,00	
Totale (al lordo FPV) (+)		101.997,47	100.558,69	98,59
FPV per spese correnti (FPV/U) (-)		-	-	
FPV per spese in C/cap (FPV/U) (-)		-	-	
Programmazione effettiva		101.997,47	100.558,69	98,59

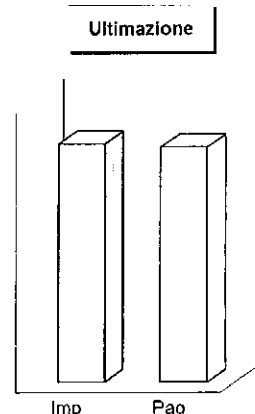

Stanziamenti

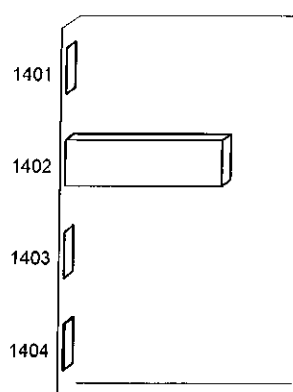

Composizione contabile dei Programmi 2020

Previsioni di competenza		Funzionam.	Investim.	Totale
1401 Industria, PMI e artigianato	(+)	0,00	0,00	0,00
1402 Commercio e distribuzione	(+)	109.012,69	0,00	109.012,69
1403 Ricerca e innovazione	(+)	0,00	0,00	0,00
1404 Reti e altri servizi pubblici	(+)	915,73	0,00	915,73
Totale (al lordo FPV) (+)		109.928,42	0,00	109.928,42
FPV per spese correnti (FPV/U)	(-)	6.386,05	-	
FPV per spese in C/cap (FPV/U)	(-)	-	0,00	
Programmazione effettiva		103.542,37	0,00	103.542,37

Impegni

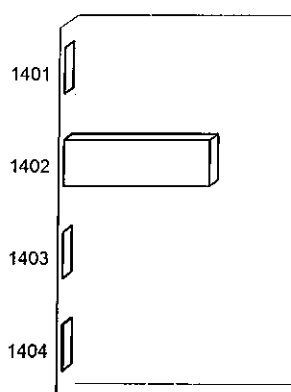

Stato di realizzazione dei Programmi 2020

Destinazione della spesa		Stanziamenti	Impegni	% Impegnato
1401 Industria, PMI e artigianato	(+)	0,00	0,00	0,00%
1402 Commercio e distribuzione	(+)	109.012,69	101.081,74	92,72%
1403 Ricerca e innovazione	(+)	0,00	0,00	0,00%
1404 Reti e altri servizi pubblici	(+)	915,73	915,73	100,00%
Totale (al lordo FPV) (+)		109.928,42	101.997,47	92,79%
FPV per spese correnti (FPV/U)	(-)	6.386,05	-	
FPV per spese in C/cap (FPV/U)	(-)	0,00	-	
Programmazione effettiva		103.542,37	101.997,47	98,51%

Grado di ultimazione dei Programmi 2020

Destinazione della spesa		Impegni	Pagamenti	% Pagato
1401 Industria, PMI e artigianato	(+)	0,00	0,00	0,00%
1402 Commercio e distribuzione	(+)	101.081,74	99.642,96	98,58%
1403 Ricerca e innovazione	(+)	0,00	0,00	0,00%
1404 Reti e altri servizi pubblici	(+)	915,73	915,73	100,00%
Totale (al lordo FPV) (+)		101.997,47	100.558,69	98,59%
FPV per spese correnti (FPV/U)	(-)	-	-	
FPV per spese in C/cap (FPV/U)	(-)	-	-	
Programmazione effettiva		101.997,47	100.558,69	98,59%

Pagamenti



Lavoro e formazione professionale

Missione 15 e relativi programmi

I principali interventi nell'ambito del lavoro rientrano nelle competenze prioritarie di strutture che fanno riferimento allo stato, alla regione ed alla provincia. L'operatività dell'ente in questo contesto così particolare è quindi sussidiaria rispetto le prestazioni svolte da altri organismi della pubblica amministrazione. Partendo da questa premessa, l'ente locale può operare sia con interventi di supporto alle politiche attive di sostegno e promozione dell'occupazione, che mediante azioni volte al successivo inserimento del prestatore d'opera nel mercato del lavoro. I prospetti che seguono, con i corrispondenti grafici a lato, mostrano la situazione aggiornata dello stanziamento destinato alla missione insieme al relativo stato di realizzazione e grado di ultimazione.

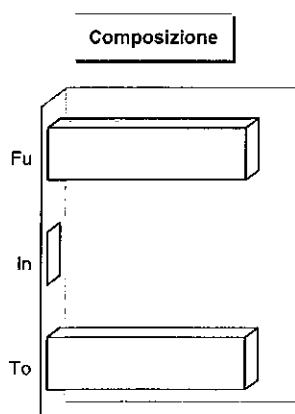

Composizione contabile della Missione 2020

Previsioni di competenza		Funzionam.	Investim.	Totale
Correnti (+)		3.420,00	-	
In conto capitale (+)		-	0,00	
Attività finanziarie (+)		-	0,00	
Rimborso prestiti (+)		0,00	-	
Chiusura anticipazioni (+)		0,00	-	
Totale (al lordo FPV) (+)		3.420,00	0,00	3.420,00
FPV per spese correnti (FPV/U) (-)		0,00	-	
FPV per spese in C/cap (FPV/U) (-)		-	0,00	
Programmazione effettiva		3.420,00	0,00	3.420,00

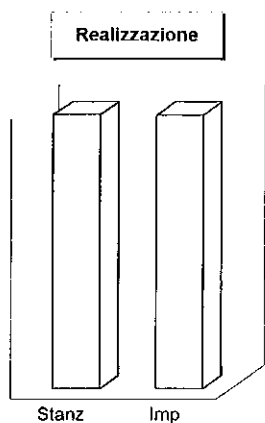

Stato di realizzazione della Missione 2020

Destinazione della spesa		Stanziamenti	Impegni	% Impegnato
Correnti (+)		3.420,00	3.418,49	
In conto capitale (+)		0,00	0,00	
Attività finanziarie (+)		0,00	0,00	
Rimborso prestiti (+)		0,00	0,00	
Chiusura anticipazioni (+)		0,00	0,00	
Totale (al lordo FPV) (+)		3.420,00	3.418,49	99,96
FPV per spese correnti (FPV/U) (-)		0,00	-	
FPV per spese C/cap (FPV/U) (-)		0,00	-	
Programmazione effettiva		3.420,00	3.418,49	99,96

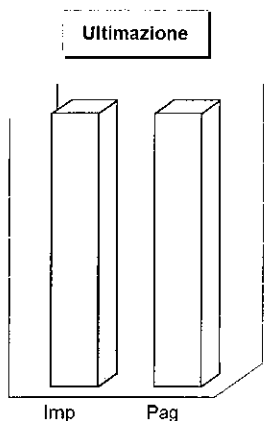

Grado di ultimazione della Missione 2020

Destinazione della spesa		Impegni	Pagamenti	% Pagato
Correnti (+)		3.418,49	3.418,49	
In conto capitale (+)		0,00	0,00	
Attività finanziarie (+)		0,00	0,00	
Rimborso prestiti (+)		0,00	0,00	
Chiusura anticipazioni (+)		0,00	0,00	
Totale (al lordo FPV) (+)		3.418,49	3.418,49	100,00
FPV per spese correnti (FPV/U) (-)		-	-	
FPV per spese C/cap (FPV/U) (-)		-	-	
Programmazione effettiva		3.418,49	3.418,49	100,00

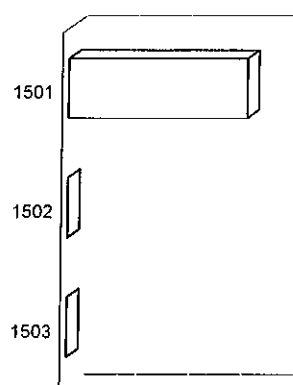
Stanzamenti**Composizione contabile dei Programmi 2020**

Previsioni di competenza		Funzionam.	Investim.	Totale
1501 Sviluppo mercato del lavoro	(+)	3.420,00	0,00	3.420,00
1502 Formazione professionale	(+)	0,00	0,00	0,00
1503 Sostegno occupazione	(+)	0,00	0,00	0,00
Totale (al lordo FPV) (+)		3.420,00	0,00	3.420,00
FPV per spese correnti (FPV/U)	(-)	0,00	-	
FPV per spese in C/cap (FPV/U)	(-)	-	0,00	
Programmazione effettiva		3.420,00	0,00	3.420,00

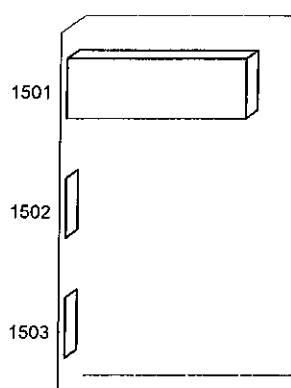
Impegni**Stato di realizzazione dei Programmi 2020**

Destinazione della spesa		Stanzamenti	Impegni	% Impegnato
1501 Sviluppo mercato del lavoro	(+)	3.420,00	3.418,49	99,96%
1502 Formazione professionale	(+)	0,00	0,00	0,00%
1503 Sostegno occupazione	(+)	0,00	0,00	0,00%
Totale (al lordo FPV) (+)		3.420,00	3.418,49	99,96%
FPV per spese correnti (FPV/U)	(-)	0,00	-	
FPV per spese in C/cap (FPV/U)	(-)	0,00	-	
Programmazione effettiva		3.420,00	3.418,49	99,96%

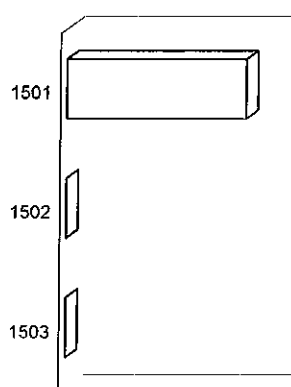
Pagamenti**Grado di ultimazione dei Programmi 2020**

Destinazione della spesa		Impegni	Pagamenti	% Pagato
1501 Sviluppo mercato del lavoro	(+)	3.418,49	3.418,49	100,00%
1502 Formazione professionale	(+)	0,00	0,00	0,00%
1503 Sostegno occupazione	(+)	0,00	0,00	0,00%
Totale (al lordo FPV) (+)		3.418,49	3.418,49	100,00%
FPV per spese correnti (FPV/U)	(-)	-	-	
FPV per spese in C/cap (FPV/U)	(-)	-	-	
Programmazione effettiva		3.418,49	3.418,49	100,00%

Agricoltura e pesca

Missione 16 e relativi programmi

Rientrano in questa Missione, con i relativi programmi, l'amministrazione, funzionamento e l'erogazione di servizi inerenti allo sviluppo sul territorio delle aree rurali, dei settori agricolo e agro-industriale, alimentare, forestale, zootecnico, della caccia, della pesca e dell'acquacoltura. Queste competenze, per altro secondarie rispetto l'attività prioritaria dell'ente locale, possono abbracciare sia la programmazione, coordinamento e monitoraggio delle politiche sul territorio, in accordo con la programmazione comunitaria e statale, oltre che regionale. I prospetti che seguono, con i corrispondenti grafici posti a lato, mostrano la situazione aggiornata dello stanziamento destinato alla missione insieme al relativo stato di realizzazione ed il grado di ultimazione.

Composizione contabile della Missione 2020

Previsioni di competenza		Funzionam.	Investim.	Totale
Correnti	(+)	0,00	-	
In conto capitale	(+)	-	0,00	
Attività finanziarie	(+)	-	0,00	
Rimborso prestiti	(+)	0,00	-	
Chiusura anticipazioni	(+)	0,00	-	
Totale (al lordo FPV) (+)		0,00	0,00	0,00
FPV per spese correnti (FPV/U) (-)		0,00	-	
FPV per spese in C/cap (FPV/U) (-)		-	0,00	
Programmazione effettiva		0,00	0,00	0,00

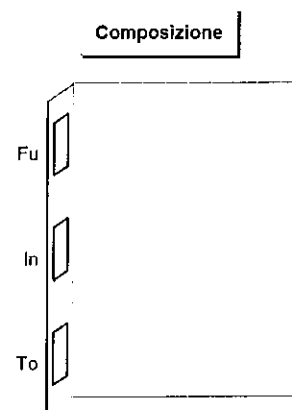

Stato di realizzazione della Missione 2020

Destinazione della spesa		Stanziamenti	Impegni	% Impegnato
Correnti	(+)	0,00	0,00	
In conto capitale	(+)	0,00	0,00	
Attività finanziarie	(+)	0,00	0,00	
Rimborso prestiti	(+)	0,00	0,00	
Chiusura anticipazioni	(+)	0,00	0,00	
Totale (al lordo FPV) (+)		0,00	0,00	-
FPV per spese correnti (FPV/U) (-)		0,00	-	
FPV per spese in C/cap (FPV/U) (-)		0,00	-	
Programmazione effettiva		0,00	0,00	-

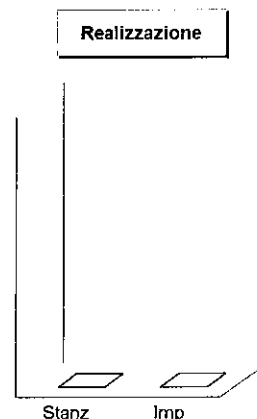

Grado di ultimazione della Missione 2020

Destinazione della spesa		Impegni	Pagamenti	% Pagato
Correnti	(+)	0,00	0,00	
In conto capitale	(+)	0,00	0,00	
Attività finanziarie	(+)	0,00	0,00	
Rimborso prestiti	(+)	0,00	0,00	
Chiusura anticipazioni	(+)	0,00	0,00	
Totale (al lordo FPV) (+)		0,00	0,00	-
FPV per spese correnti (FPV/U) (-)		-	-	
FPV per spese in C/cap (FPV/U) (-)		-	-	
Programmazione effettiva		0,00	0,00	-

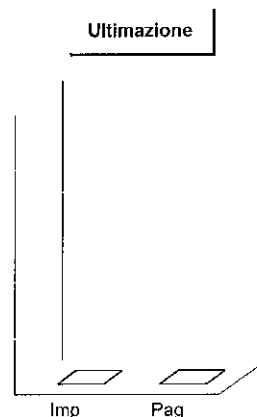

Composizione contabile dei Programmi 2020

Previsioni di competenza		Funzionam.	Investim.	Totale
1601 Agricoltura e agroalimentare	(+)	0,00	0,00	0,00
1602 Caccia e pesca	(+)	0,00	0,00	0,00
Totale (al lordo FPV) (+)				
		0,00	0,00	0,00
FPV per spese correnti (FPV/U)	(-)	0,00	-	
FPV per spese in C/cap (FPV/U)	(-)	-	0,00	
Programmazione effettiva		0,00	0,00	0,00

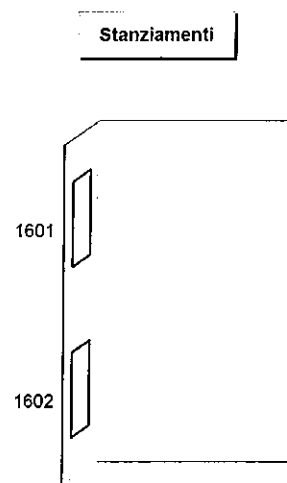
**Stato di realizzazione dei Programmi 2020**

Destinazione della spesa		Stanziamenti	Impegni	% Impegnato
1601 Agricoltura e agroalimentare	(+)	0,00	0,00	0,00%
1602 Caccia e pesca	(+)	0,00	0,00	0,00%
Totale (al lordo FPV) (+)				
		0,00	0,00	-
FPV per spese correnti (FPV/U)	(-)	0,00	-	
FPV per spese in C/cap (FPV/U)	(-)	0,00	-	
Programmazione effettiva		0,00	0,00	-

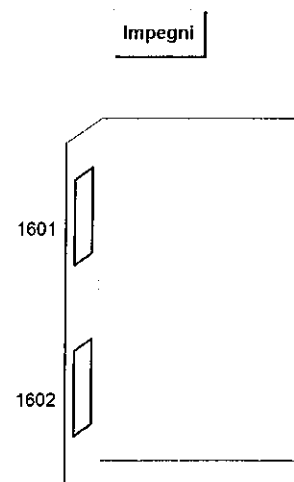
**Grado di ultimazione dei Programmi 2020**

Destinazione della spesa		Impegni	Pagamenti	% Pagato
1601 Agricoltura e agroalimentare	(+)	0,00	0,00	0,00%
1602 Caccia e pesca	(+)	0,00	0,00	0,00%
Totale (al lordo FPV) (+)				
		0,00	0,00	-
FPV per spese correnti (FPV/U)	(-)	-	-	
FPV per spese in C/cap (FPV/U)	(-)	-	-	
Programmazione effettiva		0,00	0,00	-

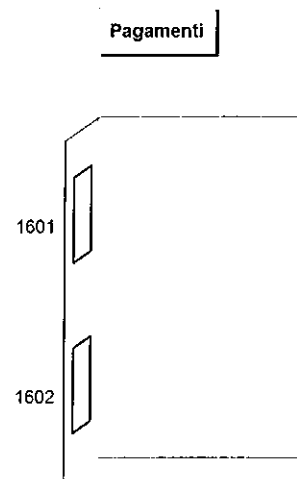

Energia e fonti energetiche

Missione 17 e relativi programmi

L'organizzazione di mezzi strumentali ed umani richiesti per l'esercizio di attività produttive o distributive, come la produzione o l'erogazione del gas metano, dell'elettricità e del teleriscaldamento, hanno bisogno di un bagaglio di conoscenze economiche ed aziendali molto specifiche. Si tratta di attività produttive che sono spesso gestite da società a capitale pubblico più che da servizi gestiti in economia. Queste competenze possono estendersi fino ad abbracciare le attività per incentivare l'uso razionale dell'energia e l'utilizzo delle fonti rinnovabili. I prospetti seguenti, con i corrispondenti grafici posti a lato, mostrano la situazione aggiornata dello stanziamento destinato alla missione e programmi, insieme al relativo stato di realizzazione e grado di ultimazione.

Composizione

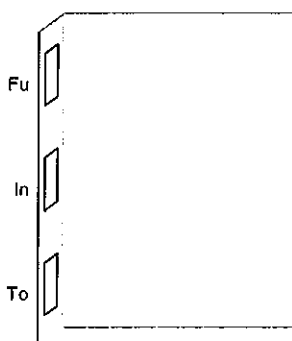

Composizione contabile della Missione 2020

Previsioni di competenza		Funzionam.	Investim.	Totale
Correnti (+)		0,00	-	
In conto capitale (+)		-	0,00	
Attività finanziarie (+)		-	0,00	
Rimborso prestiti (+)		0,00	-	
Chiusura anticipazioni (+)		0,00	-	
Totale (al lordo FPV) (+)		0,00	0,00	0,00
FPV per spese correnti (FPV/U) (-)		0,00	-	
FPV per spese in C/cap (FPV/U) (-)		-	0,00	
Programmazione effettiva		0,00	0,00	0,00

Realizzazione

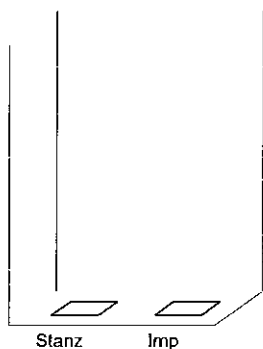

Stato di realizzazione della Missione 2020

Destinazione della spesa		Stanziamenti	Impegni	% Impegnato
Correnti (+)		0,00	0,00	
In conto capitale (+)		0,00	0,00	
Attività finanziarie (+)		0,00	0,00	
Rimborso prestiti (+)		0,00	0,00	
Chiusura anticipazioni (+)		0,00	0,00	
Totale (al lordo FPV) (+)		0,00	0,00	0,00
FPV per spese correnti (FPV/U) (-)		0,00	-	
FPV per spese in C/cap (FPV/U) (-)		0,00	-	
Programmazione effettiva		0,00	0,00	0,00

Grado di ultimazione della Missione 2020

Destinazione della spesa		Impegni	Pagamenti	% Pagato
Correnti (+)		0,00	0,00	
In conto capitale (+)		0,00	0,00	
Attività finanziarie (+)		0,00	0,00	
Rimborso prestiti (+)		0,00	0,00	
Chiusura anticipazioni (+)		0,00	0,00	
Totale (al lordo FPV) (+)		0,00	0,00	0,00
FPV per spese correnti (FPV/U) (-)		-	-	
FPV per spese in C/cap (FPV/U) (-)		-	-	
Programmazione effettiva		0,00	0,00	0,00

Ultimazione



Stanzamenti**Composizione contabile dei Programmi 2020**

Previsioni di competenza		Funzionam.	Investim.	Totale
1701 Fonti energetiche	(+)	0,00	0,00	0,00
Totale (al lordo FPV) (+)		0,00	0,00	0,00
FPV per spese correnti (FPV/U) (-)		0,00	-	
FPV per spese in C/cap (FPV/U) (-)		-	0,00	
Programmazione effettiva		0,00	0,00	0,00

1701

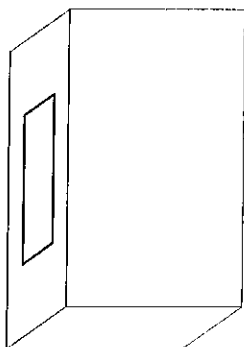
**Impegni****Stato di realizzazione dei Programmi 2020**

Destinazione della spesa		Stanzamenti	Impegni	% Impegnato
1701 Fonti energetiche	(+)	0,00	0,00	0,00%
Totale (al lordo FPV) (+)		0,00	0,00	-
FPV per spese correnti (FPV/U) (-)		0,00	-	
FPV per spese in C/cap (FPV/U) (-)		0,00	-	
Programmazione effettiva		0,00	0,00	-

1701

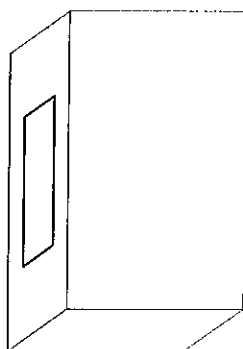
**Grado di ultimazione dei Programmi 2020**

Destinazione della spesa		Impegni	Pagamenti	% Pagato
1701 Fonti energetiche	(+)	0,00	0,00	0,00%

Pagamenti

Totale (al lordo FPV) (+)		0,00	0,00	-
FPV per spese correnti (FPV/U) (-)		-	-	
FPV per spese in C/cap (FPV/U) (-)		-	-	
Programmazione effettiva		0,00	0,00	-

1701

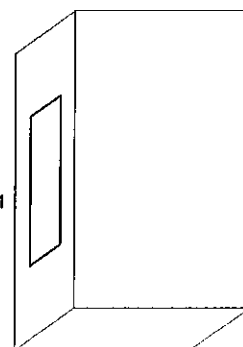

Relazioni con autonomie locali

Missione 18 e relativi programmi

Questa missione, insieme all'analoga dedicata ai rapporti sviluppati con l'estero, delimita un ambito operativo teso a promuovere lo sviluppo di relazioni intersettoriali con enti, strutture e organizzazioni che presentano gradi di affinità o di sussidiarietà, e questo sia per quanto riguarda le finalità istituzionali che per le modalità di intervento operativo sul territorio. Rientrano in questo contesto le erogazioni verso altre amministrazioni per finanziamenti non riconducibili a specifiche missioni, i trasferimenti perequativi e per interventi in attuazione del federalismo fiscale. I prospetti che seguono, con i corrispondenti grafici, mostrano la situazione aggiornata dello stanziamento destinato alla missione insieme al relativo stato di realizzazione e grado di ultimazione.

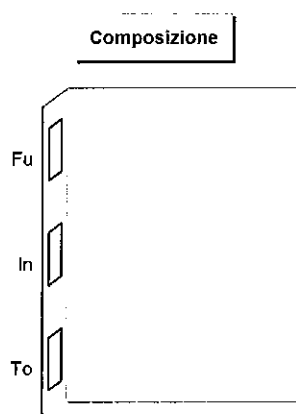

Composizione contabile della Missione 2020

Previsioni di competenza	Funzionam.	Investim.	Totale
Correnti (+)	0,00	-	
In conto capitale (+)	-	0,00	
Attività finanziarie (+)	-	0,00	
Rimborso prestiti (+)	0,00	-	
Chiusura anticipazioni (+)	0,00	-	
Totale (al lordo FPV) (+)	0,00	0,00	0,00
FPV per spese correnti (FPV/U) (-)	0,00	-	
FPV per spese in C/cap (FPV/U) (-)	-	0,00	
Programmazione effettiva	0,00	0,00	0,00

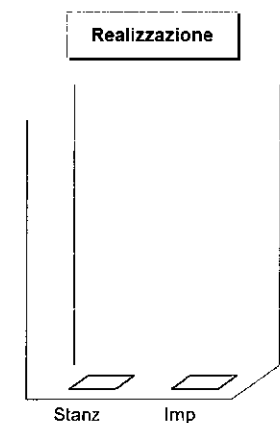

Stato di realizzazione della Missione 2020

Destinazione della spesa	Stanziamenti	Impegni	% Impegnato
Correnti (+)	0,00	0,00	
In conto capitale (+)	0,00	0,00	
Attività finanziarie (+)	0,00	0,00	
Rimborso prestiti (+)	0,00	0,00	
Chiusura anticipazioni (+)	0,00	0,00	
Totale (al lordo FPV) (+)	0,00	0,00	0,00
FPV per spese correnti (FPV/U) (-)	0,00	-	
FPV per spese C/cap (FPV/U) (-)	0,00	-	
Programmazione effettiva	0,00	0,00	0,00

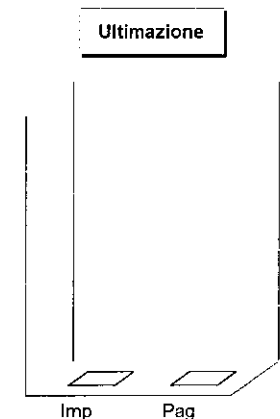

Grado di ultimazione della Missione 2020

Destinazione della spesa	Impegni	Pagamenti	% Pagato
Correnti (+)	0,00	0,00	
In conto capitale (+)	0,00	0,00	
Attività finanziarie (+)	0,00	0,00	
Rimborso prestiti (+)	0,00	0,00	
Chiusura anticipazioni (+)	0,00	0,00	
Totale (al lordo FPV) (+)	0,00	0,00	0,00
FPV per spese correnti (FPV/U) (-)	-	-	
FPV per spese C/cap (FPV/U) (-)	-	-	
Programmazione effettiva	0,00	0,00	0,00

Stanziamenti**Composizione contabile dei Programmi 2020**

Previsioni di competenza		Funzionam.	Investim.	Totale
1801 Autonomie territoriali	(+)	0,00	0,00	0,00
Totale (al lordo FPV) (+)				
		0,00	0,00	0,00
FPV per spese correnti (FPV/U)	(-)	0,00	-	
FPV per spese in C/cap (FPV/U)	(-)	-	0,00	
Programmazione effettiva		0,00	0,00	0,00

1801

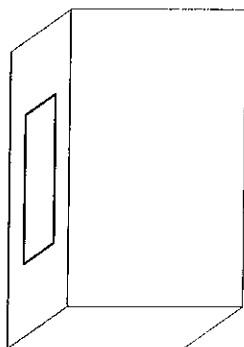
**Impegni****Stato di realizzazione dei Programmi 2020**

Destinazione della spesa		Stanziamenti	Impegni	% Impegnato
1801 Autonomie territoriali	(+)	0,00	0,00	0,00%
Totale (al lordo FPV) (+)				
		0,00	0,00	-
FPV per spese correnti (FPV/U)	(-)	0,00	-	
FPV per spese in C/cap (FPV/U)	(-)	0,00	-	
Programmazione effettiva		0,00	0,00	-

1801

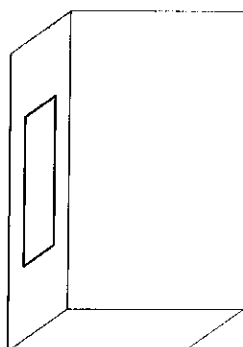
**Pagamenti****Grado di ultimazione dei Programmi 2020**

Destinazione della spesa		Impegni	Pagamenti	% Pagato
1801 Autonomie territoriali	(+)	0,00	0,00	0,00%
Totale (al lordo FPV) (+)				
		0,00	0,00	-
FPV per spese correnti (FPV/U)	(-)	-	-	
FPV per spese in C/cap (FPV/U)	(-)	-	-	
Programmazione effettiva		0,00	0,00	-

1801

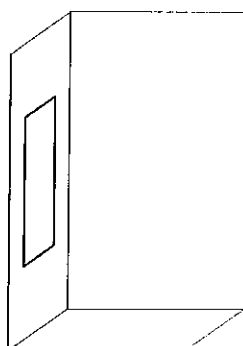

Relazioni internazionali

Missione 19 e relativi programmi

Il contesto in cui opera la missione è molto particolare ed è connesso a situazioni specifiche dove, per effetto di affinità culturali, storiche o sociali, oppure in seguito alla presenza di sinergie economiche o contiguità territoriali, l'ente locale si trova ad operare al di fuori del contesto nazionale. Sono caratteristiche presenti in un numero limitato di enti. In questo caso, gli interventi possono abbracciare l'amministrazione e il funzionamento delle attività per i rapporti e la partecipazione ad associazioni internazionali di regioni ed enti locali anche a carattere transfrontaliero. I prospetti che seguono, con i grafici posti a lato, mostrano la situazione aggiornata dello stanziamento destinato alla missione insieme al relativo stato di realizzazione e il grado di ultimazione.

Composizione contabile della Missione 2020

Previsioni di competenza		Funzionam.	Investim.	Totale
Correnti	(+)	0,00	-	
In conto capitale	(+)	-	0,00	
Attività finanziarie	(+)	-	0,00	
Rimborso prestiti	(+)	0,00	-	
Chiusura anticipazioni	(+)	0,00	-	
Totale (al lordo FPV) (+)		0,00	0,00	0,00
FPV per spese correnti (FPV/U) (-)		0,00	-	
FPV per spese in C/cap (FPV/U) (-)		-	0,00	
Programmazione effettiva		0,00	0,00	0,00

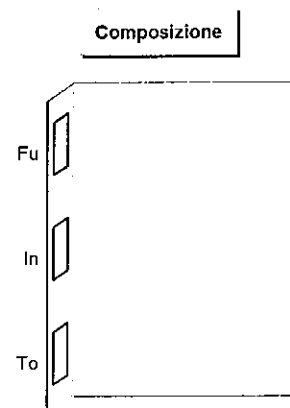

Stato di realizzazione della Missione 2020

Destinazione della spesa		Stanzamenti	Impegni	% Impegnato
Correnti	(+)	0,00	0,00	
In conto capitale	(+)	0,00	0,00	
Attività finanziarie	(+)	0,00	0,00	
Rimborso prestiti	(+)	0,00	0,00	
Chiusura anticipazioni	(+)	0,00	0,00	
Totale (al lordo FPV) (+)		0,00	0,00	-
FPV per spese correnti (FPV/U) (-)		0,00	-	
FPV per spese in C/cap (FPV/U) (-)		0,00	-	
Programmazione effettiva		0,00	0,00	-

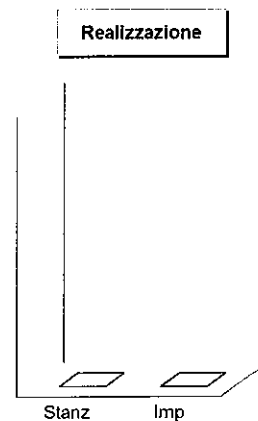

Grado di ultimazione della Missione 2020

Destinazione della spesa		Impegni	Pagamenti	% Pagato
Correnti	(+)	0,00	0,00	
In conto capitale	(+)	0,00	0,00	
Attività finanziarie	(+)	0,00	0,00	
Rimborso prestiti	(+)	0,00	0,00	
Chiusura anticipazioni	(+)	0,00	0,00	
Totale (al lordo FPV) (+)		0,00	0,00	-
FPV per spese correnti (FPV/U) (-)		-	-	
FPV per spese in C/cap (FPV/U) (-)		-	-	
Programmazione effettiva		0,00	0,00	-

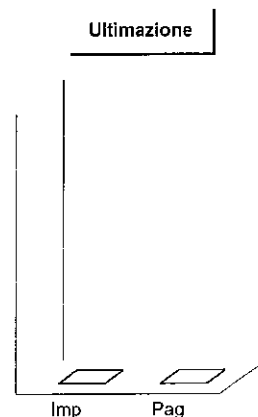

Composizione contabile dei Programmi 2020

Previsioni di competenza		Funzionam.	Investim.	Totale
1901 Relazioni internazionali	(+)	0,00	0,00	0,00
Totale (al lordo FPV) (+)				
		0,00	0,00	0,00
FPV per spese correnti (FPV/U)	(-)	0,00	-	
FPV per spese in C/cap (FPV/U)	(-)	-	0,00	
Programmazione effettiva		0,00	0,00	0,00

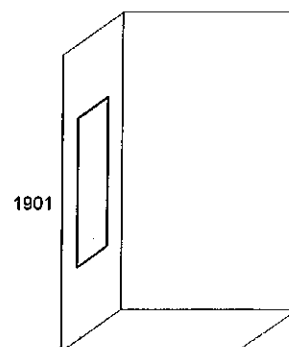
Stanzamenti**Stato di realizzazione dei Programmi 2020**

Destinazione della spesa		Stanzamenti	Impegni	% Impegnato
1901 Relazioni internazionali	(+)	0,00	0,00	0,00%
Totale (al lordo FPV) (+)				
		0,00	0,00	-
FPV per spese correnti (FPV/U)	(-)	0,00	-	
FPV per spese in C/cap (FPV/U)	(-)	0,00	-	
Programmazione effettiva		0,00	0,00	-

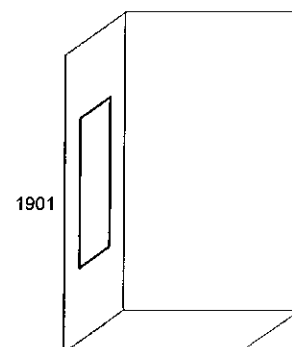
Impegni**Grado di ultimazione dei Programmi 2020**

Destinazione della spesa		Impegni	Pagamenti	% Pagato
1901 Relazioni internazionali	(+)	0,00	0,00	0,00%
Totale (al lordo FPV) (+)				
		0,00	0,00	-
FPV per spese correnti (FPV/U)	(-)	-	-	
FPV per spese in C/cap (FPV/U)	(-)	-	-	
Programmazione effettiva		0,00	0,00	-

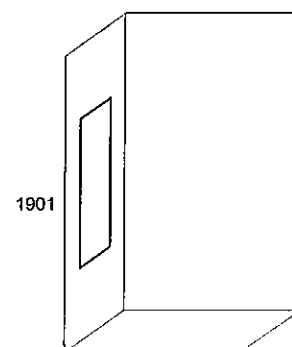
Pagamenti

Fondi e accantonamenti

Missione 20 e relativi programmi

Questa missione, dal contenuto prettamente contabile, è destinata ad evidenziare gli importi degli stanziamenti di spesa per accantonamenti al fondo di riserva per spese impreviste ed al fondo svalutazione crediti di dubbia esigibilità. Per quanto riguarda questa ultima posta, in presenza di crediti di dubbia esigibilità l'ente effettua un accantonamento al fondo svalutazione crediti vincolando a tal fine una quota dell'avanzo di amministrazione. Il valore complessivo del fondo dipende dalla dimensione degli stanziamenti relativi ai crediti che presumibilmente si formeranno nell'esercizio entrante. I prospetti seguenti, con i corrispondenti grafici, mostrano la situazione aggiornata dello stanziamento insieme al relativo stato di realizzazione ed il grado di ultimazione.

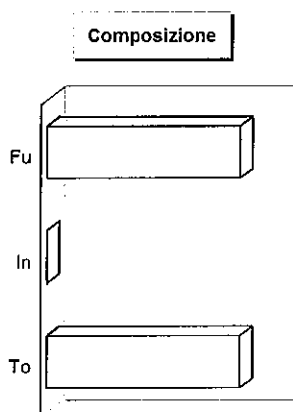

Composizione contabile della Missione 2020

Previsioni di competenza		Funzionam.	Investim.	Totale
Correnti (+)		502.932,17	-	
In conto capitale (+)		-	0,00	
Attività finanziarie (+)		-	0,00	
Rimborso prestiti (+)		0,00	-	
Chiusura anticipazioni (+)		0,00	-	
Totale (al lordo FPV) (+)		502.932,17	0,00	502.932,17
FPV per spese correnti (FPV/U) (-)		0,00	-	
FPV per spese in C/cap (FPV/U) (-)		-	0,00	
Programmazione effettiva		502.932,17	0,00	502.932,17

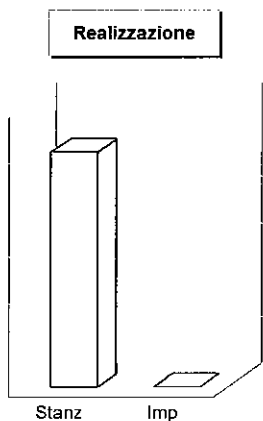

Stato di realizzazione della Missione 2020

Destinazione della spesa		Stanziamenti	Impegni	% Impegnato
Correnti (+)		502.932,17	0,00	
In conto capitale (+)		0,00	0,00	
Attività finanziarie (+)		0,00	0,00	
Rimborso prestiti (+)		0,00	0,00	
Chiusura anticipazioni (+)		0,00	0,00	
Totale (al lordo FPV) (+)		502.932,17	0,00	0,00
FPV per spese correnti (FPV/U) (-)		0,00	-	
FPV per spese in C/cap (FPV/U) (-)		0,00	-	
Programmazione effettiva		502.932,17	0,00	0,00

Grado di ultimazione della Missione 2020

Destinazione della spesa		Impegni	Pagamenti	% Pagato
Correnti (+)		0,00	0,00	
In conto capitale (+)		0,00	0,00	
Attività finanziarie (+)		0,00	0,00	
Rimborso prestiti (+)		0,00	0,00	
Chiusura anticipazioni (+)		0,00	0,00	
Totale (al lordo FPV) (+)		0,00	0,00	0,00
FPV per spese correnti (FPV/U) (-)		-	-	
FPV per spese in C/cap (FPV/U) (-)		-	-	
Programmazione effettiva		0,00	0,00	0,00

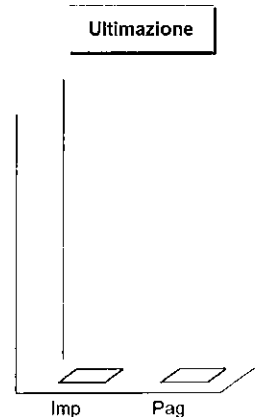

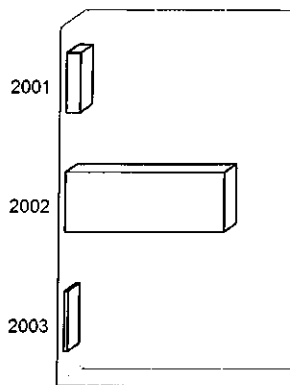
Stanziamen*t*i

Composizione contabile dei Programmi 2020

Previsioni di competenza		Funzionam.	Investim.	Totale
2001 Fondo di riserva	(+)	40.000,00	0,00	40.000,00
2002 Fondo crediti dubbia esigibilità	(+)	452.293,71	0,00	452.293,71
2003 Altri fondi	(+)	10.638,46	0,00	10.638,46
Totale (al lordo FPV) (+)		502.932,17	0,00	502.932,17
FPV per spese correnti (FPV/U)	(-)	0,00	-	
FPV per spese in C/cap (FPV/U)	(-)	-	0,00	
Programmazione effettiva		502.932,17	0,00	502.932,17

Impegni

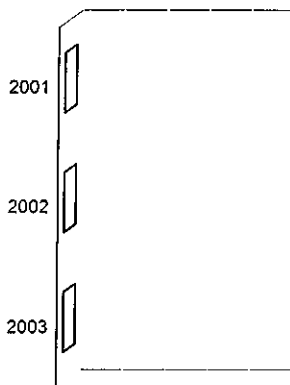

Stato di realizzazione dei Programmi 2020

Destinazione della spesa		Stanziamen <i>t</i> i	Impegni	% Impegnato
2001 Fondo di riserva	(+)	40.000,00	0,00	0,00%
2002 Fondo crediti dubbia esigibilità	(+)	452.293,71	0,00	0,00%
2003 Altri fondi	(+)	10.638,46	0,00	0,00%
Totale (al lordo FPV) (+)		502.932,17	0,00	-
FPV per spese correnti (FPV/U)	(-)	0,00	-	
FPV per spese in C/cap (FPV/U)	(-)	0,00	-	
Programmazione effettiva		502.932,17	0,00	-

Grado di ultimazione dei Programmi 2020

Destinazione della spesa		Impegni	Pagamenti	% Pagato
2001 Fondo di riserva	(+)	0,00	0,00	0,00%
2002 Fondo crediti dubbia esigibilità	(+)	0,00	0,00	0,00%
2003 Altri fondi	(+)	0,00	0,00	0,00%
Totale (al lordo FPV) (+)		0,00	0,00	-
FPV per spese correnti (FPV/U)	(-)	-	-	
FPV per spese in C/cap (FPV/U)	(-)	-	-	
Programmazione effettiva		0,00	0,00	-

Pagamenti

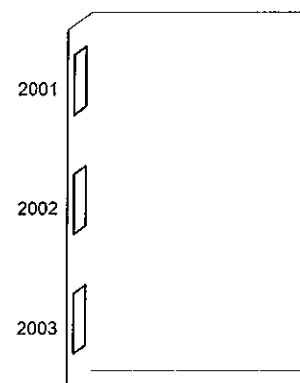

Debito pubblico

Missione 50 e relativi programmi

La missione, di stretta natura finanziaria, è destinata a contenere gli stanziamenti di spesa destinati al futuro pagamento delle quote interessi e capitale sui mutui e sui prestiti assunti dall'ente con relative spese accessorie, oltre alle anticipazioni straordinarie. In luogo di questa impostazione cumulativa, la norma contabile prevede la possibile allocazione degli oneri del debito pubblico in modo frazionato dentro la missione di appartenenza. Rientrano in questo ambito le spese per il pagamento degli interessi e capitale a breve, medio o lungo termine, comunque acquisito. I prospetti ed i grafici mostrano la situazione aggiornata dello stanziamento destinato alla missione insieme al relativo stato di realizzazione ed il grado di ultimazione.

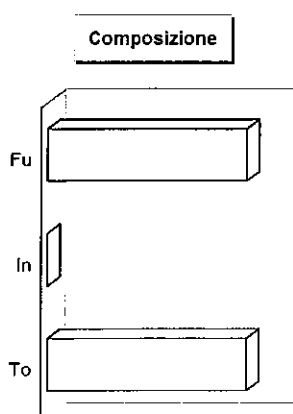

Composizione contabile della Missione 2020

Previsioni di competenza	Funzionam.	Investim.	Totale
Correnti (+)	0,00	-	
In conto capitale (+)	-	0,00	
Attività finanziarie (+)	-	0,00	
Rimborso prestiti (+)	345.513,85	-	
Chiusura anticipazioni (+)	0,00	-	
Totale (al lordo FPV) (+)	345.513,85	0,00	345.513,85
FPV per spese correnti (FPV/U) (-)	0,00	-	
FPV per spese in C/cap (FPV/U) (-)	-	0,00	
Programmazione effettiva	345.513,85	0,00	345.513,85

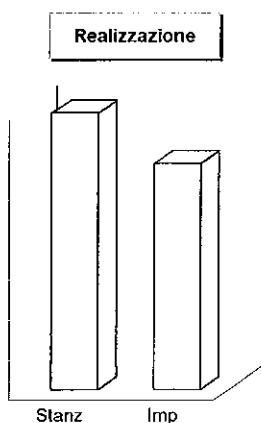

Stato di realizzazione della Missione 2020

Destinazione della spesa	Stanziamenti	Impegni	% Impegnato
Correnti (+)	0,00	0,00	
In conto capitale (+)	0,00	0,00	
Attività finanziarie (+)	0,00	0,00	
Rimborso prestiti (+)	345.513,85	282.318,96	
Chiusura anticipazioni (+)	0,00	0,00	
Totale (al lordo FPV) (+)	345.513,85	282.318,96	81,71
FPV per spese correnti (FPV/U) (-)	0,00	-	
FPV per spese C/cap (FPV/U) (-)	0,00	-	
Programmazione effettiva	345.513,85	282.318,96	81,71

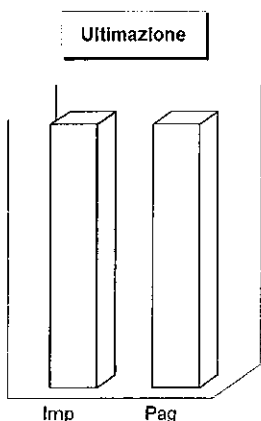

Grado di ultimazione della Missione 2020

Destinazione della spesa	Impegni	Pagamenti	% Pagato
Correnti (+)	0,00	0,00	
In conto capitale (+)	0,00	0,00	
Attività finanziarie (+)	0,00	0,00	
Rimborso prestiti (+)	282.318,96	282.318,96	
Chiusura anticipazioni (+)	0,00	0,00	
Totale (al lordo FPV) (+)	282.318,96	282.318,96	100,00
FPV per spese correnti (FPV/U) (-)	-	-	
FPV per spese C/cap (FPV/U) (-)	-	-	
Programmazione effettiva	282.318,96	282.318,96	100,00

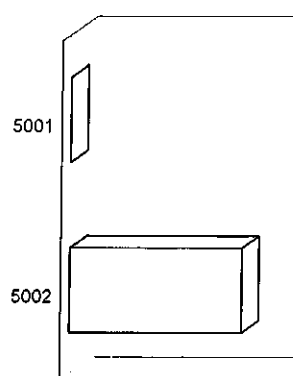
Stanziamen*t*i

Composizione contabile dei Programmi 2020

Previsioni di competenza	Funzionam.	Investim.	Totale
5001 Interessi su mutui e obbligazioni (+)	0,00	0,00	0,00
5002 Capitale su mutui e obbligazioni (+)	345.513,85	0,00	345.513,85
Totale (al lordo FPV) (+)	345.513,85	0,00	345.513,85
FPV per spese correnti (FPV/U) (-)	0,00	-	
FPV per spese in C/cap (FPV/U) (-)	-	0,00	
Programmazione effettiva	345.513,85	0,00	345.513,85

Impegni

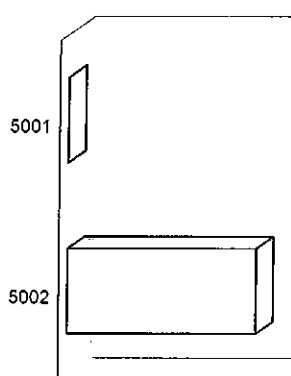

Stato di realizzazione dei Programmi 2020

Destinazione della spesa	Stanziamen <i>t</i> i	Impegni	% Impegnato
5001 Interessi su mutui e obbligazioni (+)	0,00	0,00	0,00%
5002 Capitale su mutui e obbligazioni (+)	345.513,85	282.318,96	81,71%
Totale (al lordo FPV) (+)	345.513,85	282.318,96	81,71%
FPV per spese correnti (FPV/U) (-)	0,00	-	
FPV per spese in C/cap (FPV/U) (-)	0,00	-	
Programmazione effettiva	345.513,85	282.318,96	81,71%

Pagamenti

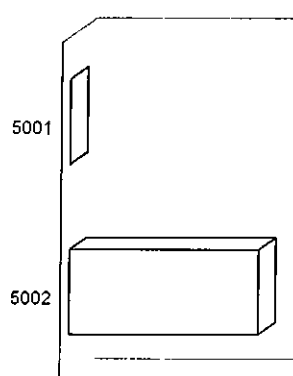

Grado di ultimazione dei Programmi 2020

Destinazione della spesa	Impegni	Pagamenti	% Pagato
5001 Interessi su mutui e obbligazioni (+)	0,00	0,00	0,00%
5002 Capitale su mutui e obbligazioni (+)	282.318,96	282.318,96	100,00%
Totale (al lordo FPV) (+)	282.318,96	282.318,96	100,00%
FPV per spese correnti (FPV/U) (-)	-	-	
FPV per spese in C/cap (FPV/U) (-)	-	-	
Programmazione effettiva	282.318,96	282.318,96	100,00%

Anticipazioni finanziarie

Missione 60 e relativi programmi

Questa missione comprende le spese sostenute dall'ente per la restituzione delle risorse finanziarie anticipate dall'Istituto di credito che svolge il servizio di tesoreria. Queste anticipazioni di fondi vengono concesse dal tesoriere per fronteggiare momentanee esigenze di cassa e di liquidità in seguito alla mancata corrispondenza tra previsioni di incasso e relativo fabbisogno di cassa per effettuare i pagamenti. In questo comparto sono collocate le previsioni di spesa per il pagamento degli interessi passivi addebitati all'ente in seguito all'avvenuto utilizzo dell'anticipazione di tesoreria. I prospetti ed i grafici che seguono, mostrano la situazione aggiornata dello stanziamento destinato alla missione insieme al relativo stato di realizzazione e il grado di ultimazione.

Composizione contabile della Missione 2020

Previsioni di competenza		Funzionam.	Investim.	Totale
Correnti	(+)	0,00	-	
In conto capitale	(+)	-	0,00	
Attività finanziarie	(+)	-	0,00	
Rimborso prestiti	(+)	0,00	-	
Chiusura anticipazioni	(+)	0,00	-	
Totale (al lordo FPV) (+)		0,00	0,00	0,00
FPV per spese correnti (FPV/U)	(-)	0,00	-	
FPV per spese in C/cap (FPV/U)	(-)	-	0,00	
Programmazione effettiva		0,00	0,00	0,00

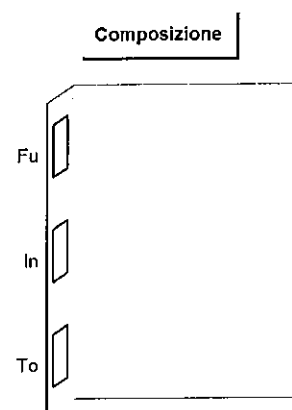

Stato di realizzazione della Missione 2020

Destinazione della spesa		Stanziamenti	Impegni	% Impegnato
Correnti	(+)	0,00	0,00	
In conto capitale	(+)	0,00	0,00	
Attività finanziarie	(+)	0,00	0,00	
Rimborso prestiti	(+)	0,00	0,00	
Chiusura anticipazioni	(+)	0,00	0,00	
Totale (al lordo FPV) (+)		0,00	0,00	-
FPV per spese correnti (FPV/U)	(-)	0,00	-	
FPV per spese in C/cap (FPV/U)	(-)	0,00	-	
Programmazione effettiva		0,00	0,00	-

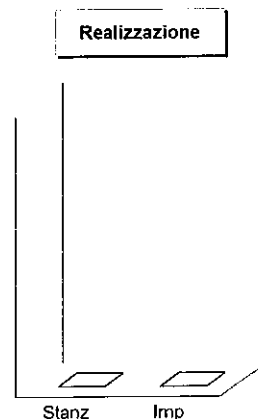

Grado di ultimazione della Missione 2020

Destinazione della spesa		Impegni	Pagamenti	% Pagato
Correnti	(+)	0,00	0,00	
In conto capitale	(+)	0,00	0,00	
Attività finanziarie	(+)	0,00	0,00	
Rimborso prestiti	(+)	0,00	0,00	
Chiusura anticipazioni	(+)	0,00	0,00	
Totale (al lordo FPV) (+)		0,00	0,00	-
FPV per spese correnti (FPV/U)	(-)	-	-	
FPV per spese in C/cap (FPV/U)	(-)	-	-	
Programmazione effettiva		0,00	0,00	-

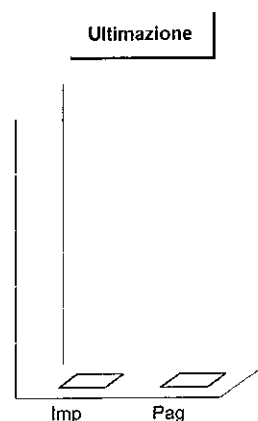

Composizione contabile dei Programmi 2020

Previsioni di competenza		Funzionam.	Investim.	Totale
6001 Anticipazione di tesoreria	(+)	0,00	0,00	0,00
Totale (al lordo FPV) (+)				
		0,00	0,00	0,00
FPV per spese correnti (FPV/U)	(-)	0,00	-	
FPV per spese in C/cap (FPV/U)	(-)	-	0,00	
Programmazione effettiva		0,00	0,00	0,00

Stanziameti

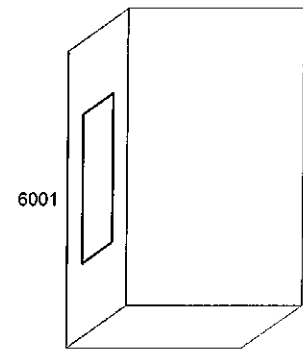

Stato di realizzazione dei Programmi 2020

Destinazione della spesa		Stanziameti	Impegni	% Impegnato
6001 Anticipazione di tesoreria	(+)	0,00	0,00	0,00%
Totale (al lordo FPV) (+)				
		0,00	0,00	-
FPV per spese correnti (FPV/U)	(-)	0,00	-	
FPV per spese in C/cap (FPV/U)	(-)	0,00	-	
Programmazione effettiva		0,00	0,00	-

Impegni

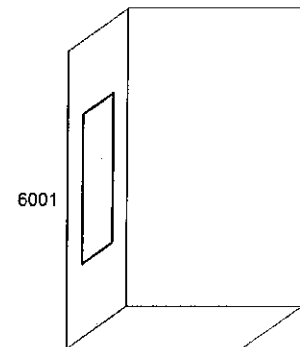

Grado di ultimazione dei Programmi 2020

Destinazione della spesa		Impegni	Pagamenti	% Pagato
6001 Anticipazione di tesoreria	(+)	0,00	0,00	0,00%
Totale (al lordo FPV) (+)				
		0,00	0,00	-
FPV per spese correnti (FPV/U)	(-)	-	-	
FPV per spese in C/cap (FPV/U)	(-)	-	-	
Programmazione effettiva		0,00	0,00	-

Pagamenti

